

**AXELENT**

# Protection machine

Est. 1990





**X-Guard** est une gamme complète de protection machines conforme à la Directive machines 2006/42/EC et aux dernières exigences sur les protections fixes entrées en vigueur le 29 décembre 2009. Avec sa large gamme de composants standard et d'accessoires, X-Guard est en mesure de répondre à toutes les demandes en protection machines. Commercialisée en 2008, X-Guard est en développement constant dans le but de répondre aux besoins du marché avec des solutions ingénieuses et conformes aux directives et aux exigences actuelles.



## X-Guard® – Panneaux

X-Guard comprend trois types de panneaux : grillagé, tôle et en acrylique. Les trois comportent une structure de 30x20 mm avec des supports montés en usine pour faciliter leur montage.

### Panneaux grillagés

Nos panneaux grillagés existent avec deux dimensions de mailles : Premium 50x20 et Classic 50x30 mm. La distance de sécurité détermine la dimension de maille requise. La maille Classic 50x30 requiert une distance minimale de 200 mm alors que la dimension Premium 50x20 requiert seulement 120 mm.

La Premium 50x20 a une hauteur de 2200 mm et existe en six largeurs.

La Classic 50x30 existe en cinq hauteurs. Le panneau de 750 mm est uniquement utilisé comme panneau d'extension des autres hauteurs. Les panneaux

existent en treize largeurs, à l'exception du panneau de 1300 mm, qui existe en quatorze largeurs.

La couleur de panneau standard est le RAL 9011 mais des couleurs personnalisées sont disponibles sur demande.

### X-Guard Contour

Le panneau cintré X-Guard Contour représente une solution parfaite dans les espaces limités. Ces panneaux existent en trois hauteurs avec un angle à 90°.

### Panneaux tôlés et acrylique

La série X-Guard comporte également une gamme de panneaux tôlés et acrylique. Ils existent en deux hauteurs et largeurs. Les panneaux tôlés sont de couleur standard RAL 9011 (noir) et sont également disponibles avec des oculi.

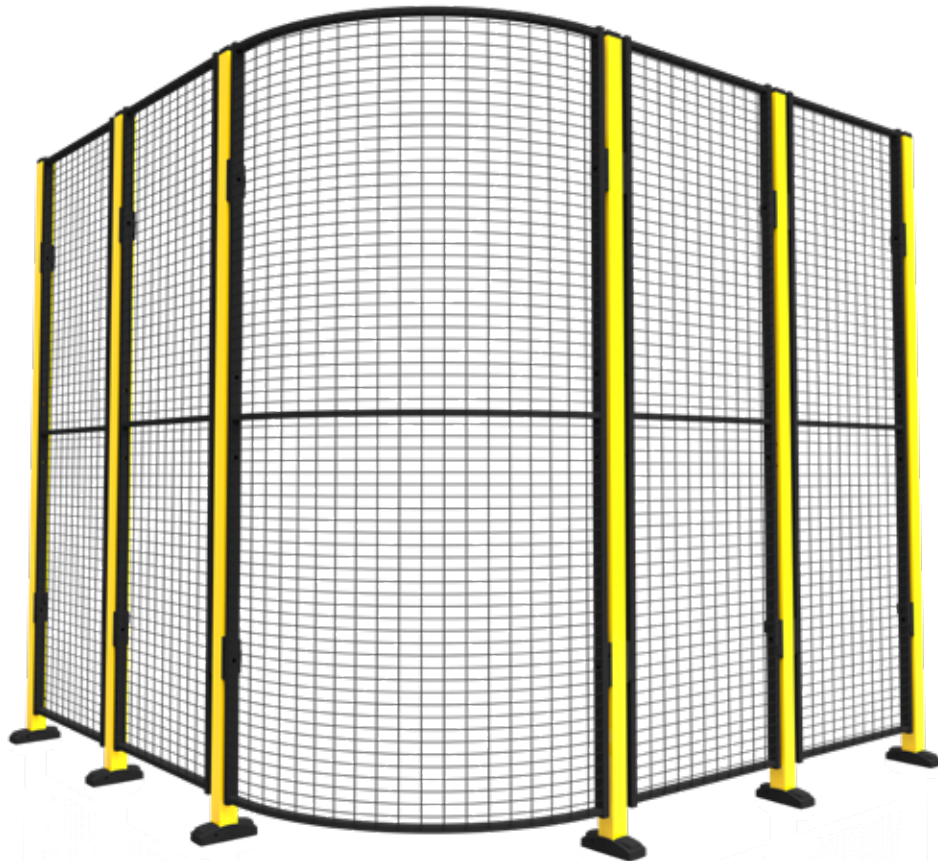

## X-Guard® Contour

En 2012, Axelent développe une protection machines unique au monde avec des panneaux cintrés, la X-Guard Contour. Les nouveaux panneaux font partie intégrante de notre gamme X-Guard ; il est donc facile de combiner les modules des deux séries. En plus d'être une solution parfaitement adaptée pour les espaces limités, la X-Guard Contour est esthétique. Ces panneaux existent en quatre hauteurs.

### Informations techniques X-Guard Contour

Distance de sécurité	200 mm
Montants	30x20 mm
Traverses	25x15 mm
Poteaux	Classic 50x50 mm Premium 70x70 mm
Fils verticaux	Ø 3 mm
Fils horizontaux	Ø 2,5 mm
Ouverture de maille	50x30 mm
Finition	Peinture phosphatante/ époxy
Couleur des panneaux grillagés	Noir RAL 9011
Couleur des poteaux Classic 50x50	Jaune RAL 1018 Noir RAL 9011 Bleu RAL 5005 Rouge RAL 3020
Couleur des poteaux Premium 70x70	Jaune RAL 1018 Noir RAL 9011 Rouge RAL 3020

(Autres couleurs sur devis.)

### Panneaux grillagés Contour 50x30 mm

Réf.	Hauteur (mm)	Angle (degrés)
<b>Noir (RAL 9011), arrondi</b>		
W32R90-130	1300	90
W32R90-190	1900	90
W32R90-220	2200	90
W32R90-240	2400	90

(Les fixations sont incluses avec les panneaux)

# X-Guard® – Panneaux grillagés

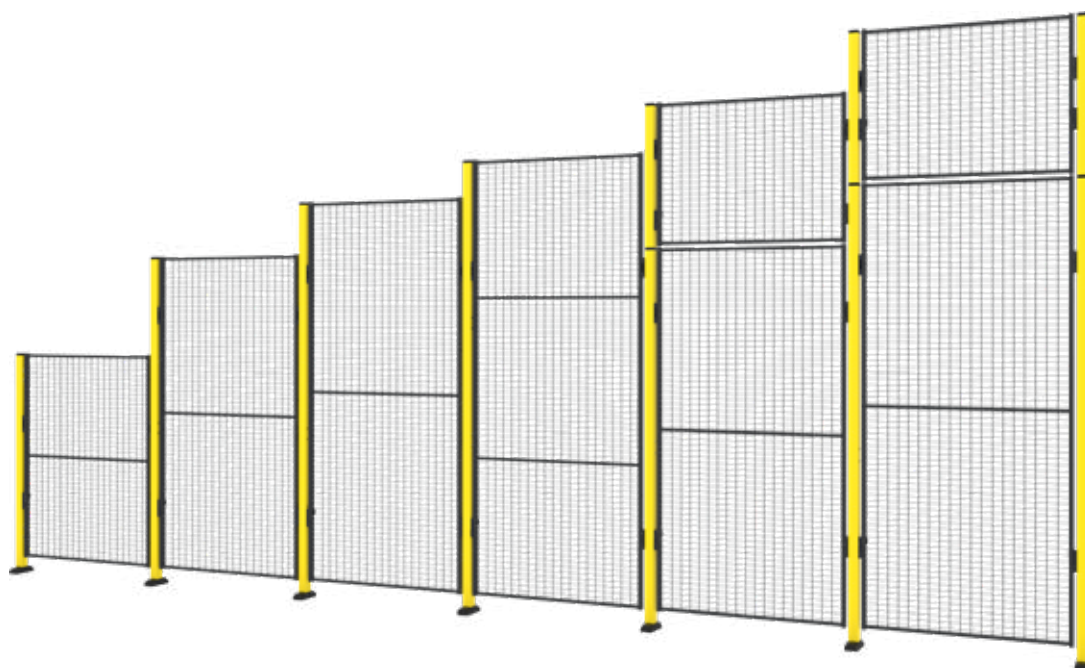

## X-Guard - Couleurs standards

Poteaux Classic 50x50 mm



Jaune  
RAL 1018



Noir  
RAL 9011



Bleu  
RAL 5005



Rouge  
RAL 3020

Poteaux Premium 70x70 mm



Jaune  
RAL 1018



Rouge  
RAL 3020



Noir  
RAL 9011

Panneaux



Noir  
RAL 9011

## Grillage

Dans la plupart des environnements et pour la plupart des machines, nos panneaux grillagés fournissent une protection plus que suffisante.

Nos panneaux grillagés existent en deux épaisseurs de maille : Premium 50x20 et Classic 50x30 mm. La distance de sécurité détermine la dimension de maille requise. La maille Classic 50x30 mm requiert une distance minimale de 200 mm alors que la dimension Premium 50x20 mm requiert seulement 120 mm.

Vous trouverez plus d'informations sur les différentes peintures aux pages 42-43.

### Informations techniques panneaux grillagés

Distance de sécurité	Classic 200 mm Premium 120 mm
Montants	30x20 mm
Traverses	25x15 mm
Poteaux	Classic 50x50 mm Premium 70x70 mm
Fils verticaux	Ø 3 mm
Fils horizontaux	Ø 2,5 mm
Ouverture de maille	50x30 mm, 50x20 mm
Finition	Peinture phosphatante/époxy
Couleur des panneaux grillagés	Noir RAL 9011
Couleur des poteaux Classic 50x50	Jaune RAL 1018 Noir RAL 9011 Bleu RAL 5005 Rouge RAL 3020
Couleur des poteaux Premium 70x70	Jaune RAL 1018 Noir RAL 9011 Rouge RAL 3020

(Autres couleurs sur devis)

## Panneaux grillagés Classic 50x30 mm

Réf.	Hauteur (mm)	Largeur (mm)	Réf.	Hauteur (mm)	Largeur (mm)
------	--------------	--------------	------	--------------	--------------

## Noir (RAL 9011)

W322-075025	0750	0250
W322-075040	0750	0400
W322-075050	0750	0500
W322-075060	0750	0600
W322-075070	0750	0700
W322-075080	0750	0800
W322-075090	0750	0900
W322-075100	0750	1000
W322-075110	0750	1100
W322-075120	0750	1200
W322-075130	0750	1300
W322-075140	0750	1400
W322-075150	0750	1500

W322-190025	1900	0250
W322-190040	1900	0400
W322-190050	1900	0500
W322-190060	1900	0600
W322-190070	1900	0700
W322-190080	1900	0800
W322-190090	1900	0900
W322-190100	1900	1000
W322-190110	1900	1100
W322-190120	1900	1200
W322-190130	1900	1300
W322-190140	1900	1400
W322-190150	1900	1500

W322-240025	2400	0250
W322-240040	2400	0400
W322-240050	2400	0500
W322-240060	2400	0600
W322-240070	2400	0700
W322-240080	2400	0800
W322-240090	2400	0900
W322-240100	2400	1000
W322-240110	2400	1100
W322-240120	2400	1200
W322-240130	2400	1300
W322-240140	2400	1400
W322-240150	2400	1500

(Les fixations sont incluses avec les panneaux)

## Noir (RAL 9011)

W322-130025	1300	0250
W322-130040	1300	0400
W322-130050	1300	0500
W322-130060	1300	0600
W322-130070	1300	0700
W322-130080	1300	0800
W322-130090	1300	0900
W322-130100	1300	1000
W322-130110	1300	1100
W322-130120	1300	1200
W322-130130	1300	1300
W322-130140	1300	1400
W322-130150	1300	1500
W322-130220	1300	2200

W322-220025	2200	0250
W322-220040	2200	0400
W322-220050	2200	0500
W322-220060	2200	0600
W322-220070	2200	0700
W322-220080	2200	0800
W322-220090	2200	0900
W322-220100	2200	1000
W322-220110	2200	1100
W322-220120	2200	1200
W322-220130	2200	1300
W322-220140	2200	1400
W322-220150	2200	1500

## Panneaux grillagés Premium 50x20 mm

Réf.	Hauteur (mm)	Largeur (mm)
------	--------------	--------------

## Noir (RAL 9011)

W521-220025	2200	0250
W521-220040	2200	0400
W521-220070	2200	0700
W521-220100	2200	1000
W521-220120	2200	1200
W521-220150	2200	1500

(NB ! 15 jours de temps de livraison pour les articles W521-220XXX.  
Les fixations sont incluses avec les panneaux)



## Couleurs standards X-Guard

### Poteaux Classic 50x50 mm



Jaune  
RAL 1018



Noir  
RAL 9011



Bleu  
RAL 5005



Rouge  
RAL 3020

### Poteaux Premium 70x70 mm



Jaune  
RAL 1018



Rouge  
RAL 3020



Noir  
RAL 9011

### Panneaux



Noir  
RAL 9011



## Tôle et polycarbonate

Certains environnements nécessitent une protection plus complète, comme cloisons en acrylique transparent ou des cloisons tôlées. Les systèmes X-Guard Acrylique et Tôlé sont faciles à installer et vous pouvez utiliser les mêmes poteaux. Pour éviter les écarts entre la section et le poteau, nous vous recommandons d'installer notre couvre-joint inclus avec l'achat de panneaux en tôle ou en acrylique (voir les accessoires à la page 28).

Les panneaux en acrylique sont résistantes à la chaleur jusqu'à 60 degrés et sont disponibles en plastique transparent. Notre hauteur standard est de 2200 mm et la hauteur d'extension de 750 mm. Des panneaux d'une hauteur de 1900 mm et 2400 mm sont disponibles sur demande.

### Panneau avec oculus

Lorsqu'un processus doit être surveillé, un panneau à fenêtre est la solution idéale. La fenêtre est disponible en plastique transparent ou coloré, ce dernier protégeant des flashes de soudure. L'oculus coloré est conforme aux normes de sécurité EN ISO 25980:2014. Le vert foncé est notre norme. Notre panneau oculus est disponible en hauteur de 2200 mm et en trois largeurs. Des panneaux d'une hauteur de 1900 mm et de 2400 mm sont disponibles sur demande.

### Informations techniques polycarbonate et tôle

Montants	30x20 mm
Traverses	30x20 mm
Plastique	2 mm (polyester thermopolycarbonate) 3 mm (polycarbonate) "Vert soudage"
Panneau tôle	0,7 mm
Poteaux	50x50, 70x70 mm
Couleur de panneau	Tôlé Noir, RAL 9011, Acrylique
Couleur des poteaux Classic 50x50	Jaune RAL 1018 Noir RAL 9011 Bleu RAL 5005 Rouge RAL 3020
Couleur des poteaux Premium 70x70	Jaune RAL 1018 Noir RAL 9011 Rouge RAL 3020

(Autres couleurs sur devis)

**Acrylique**

Réf.	Hauteur (mm)	Largeur (mm)	Réf.	Hauteur (mm)	Largeur (mm)
<b>Noir (RAL 9011)</b>			<b>Noir (RAL 9011)</b>		
W328-075025	0750	0250	W328-220025	2200	0250
W328-075040	0750	0400	W328-220040	2200	0400
W328-075080	0750	0800	W348-220080	2200	0800
W328-075100	0750	1000	W328-220100	2200	1000
W348-075120	0750	1200	W348-220120	2200	1200
W348-075150	0750	1500	W348-220150	2200	1500

(Les fixations sont incluses avec les panneaux)

**Tôle**

Réf.	Hauteur (mm)	Largeur (mm)	Réf.	Hauteur (mm)	Largeur (mm)
<b>Noir (RAL 9011)</b>			<b>Noir (RAL 9011)</b>		
W329-075025	0750	0250	W329-220025	2200	0250
W329-075040	0750	0400	W329-220040	2200	0400
W349-075080	0750	0800	W349-220080	2200	0800
W329-075100	0750	1000	W329-220100	2200	1000
W349-075120	0750	1200	W349-220120	2200	1200

(Les fixations sont incluses avec les panneaux)

**Tôle avec fenêtre (transparente et vert soudage)**

Réf.	Hauteur (mm)	Largeur (mm)	Réf.	Hauteur (mm)	Largeur (mm)
<b>Transparent · Noir (RAL 9011)</b>			<b>Vert soudage · Noir (RAL 9011)</b>		
W340-220080	2200	0800	W347-220080	2200	0800
W340-220100	2200	1000	W347-220100	2200	1000
W340-220120	2200	1200	W347-220120	2200	1200

(Les fixations sont incluses avec les panneaux)

**Option portes pour panneaux acrylique et tôle**

Pour l'installation d'une porte acrylique ou en tôle, un nouveau panneau de porte spécial peut être commandé. Le nouveau cadre spécial facilite l'installation de la porte et le montage de la serrure. Les différentes options de porte pour l'acrylique et la tôle sont présentées aux pages 13 à 20.



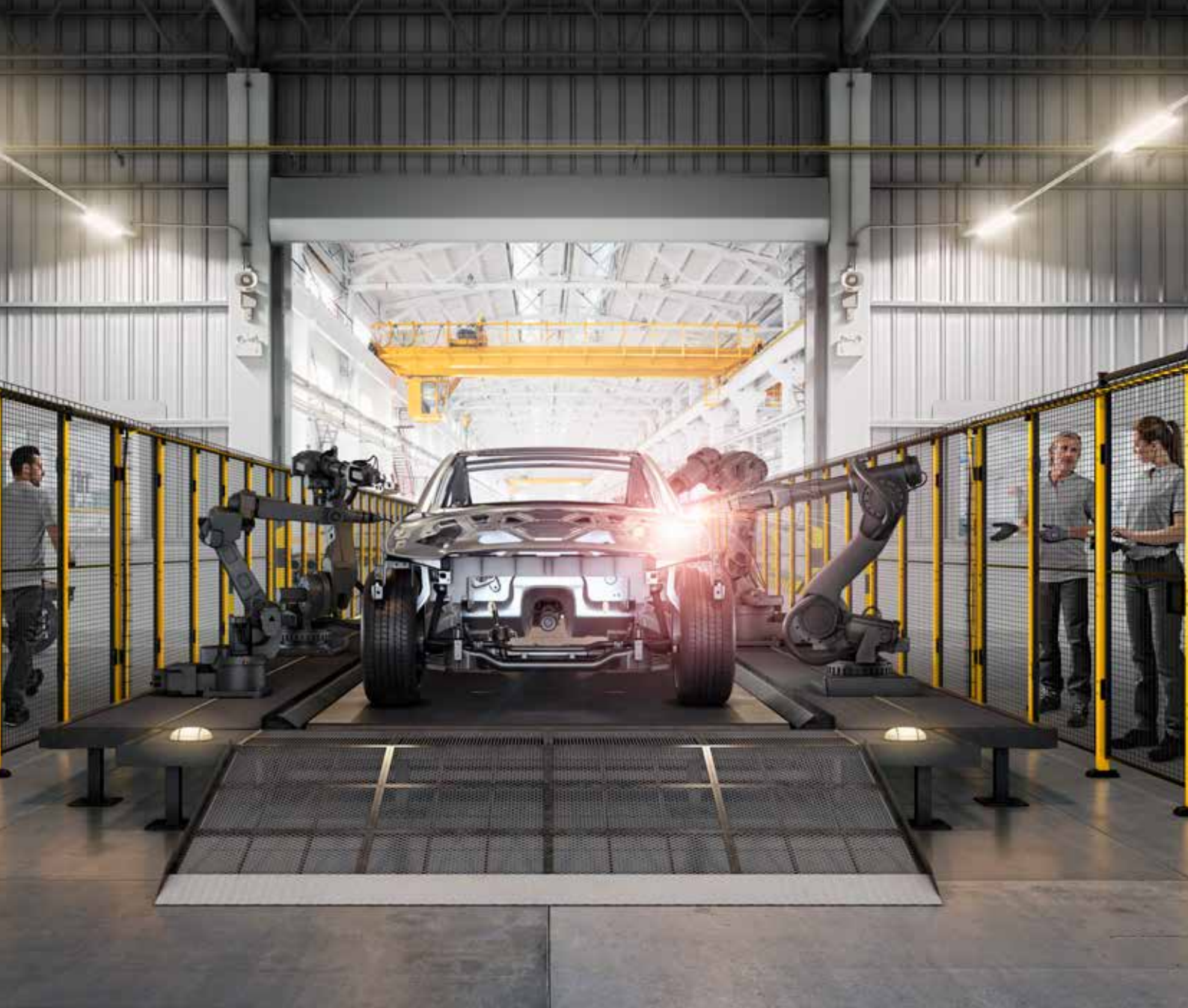

## X-Guard® – Poteaux

X-Guard est disponible en deux dimensions de poteaux : Classic 50x50 mm et Premium 70x70 mm.

### **Poteau Classic 50x50**

Le poteau Classic 50x50 mm existe en quatre hauteurs et a une pièce d'extension de 750 mm. Le choix des couleurs est RAL 1018 (jaune), RAL 5005 (bleu), RAL 9011 (noir) et RAL 3020 (rouge).

Ce poteau est fourni avec un cache pied. Il a un design fluide et simplifie considérablement le nettoyage.

### **Poteau Premium 70x70**

Le poteau Premium 70x70 mm existe en quatre hauteurs et a une pièce d'extension qui existe en quatre hauteurs différentes. La couleur standard est RAL 1018 (jaune) et RAL 3020 (rouge) avec un pied noir RAL 9011. Des couleurs spécifiques sont disponibles sur demande.

Ce poteau est expédié avec un pied séparé qui peut

être monté sur quatre angles différents. La plaque de pied n'est pas centrée afin d'offrir la solution parfaite dans les espaces étroits. Ce poteau est adéquat lorsqu'une protection machines plus robuste et plus haute est nécessaire.

Les deux poteaux ont des trous percés sur trois côtés pour faciliter la fixation et une garde au sol de 100 mm. Les bouchons supérieurs et les vis à expansion pour la fixation au sol sont fournis avec les deux poteaux.

### **Poteau préparé pour boutons-poussoirs**

Axellent a développé des poteaux X-Guard préparés en standard pour des boutons-poussoirs. Ils simplifient grandement la manutention et créent une installation propre et nette.

Le poteau est équipé d'un cache qui sert aussi de protection contre une activation accidentelle.

Le poteau existe en largeurs de Classic 50x50 et Premium 70x70 mm et en hauteurs de 2000, 2300 et 2500 mm.



## Poteaux

Réf.	Couleur	Garde au sol (mm)	Hauteur (mm)
------	---------	-------------------	--------------

### Classic 50 x 50 mm

P11-140	(RAL 1018)	100	1400
P21-140	(RAL 5005)	100	1400
P31-140	(RAL 9011)	100	1400
P71-140	(RAL 3020)	100	1400
P11-200	(RAL 1018)	100	2000
P21-200	(RAL 5005)	100	2000
P31-200	(RAL 9011)	100	2000
P71-200	(RAL 3020)	100	2000
P11-230	(RAL 1018)	100	2300
P21-230	(RAL 5005)	100	2300
P31-230	(RAL 9011)	100	2300
P71-230	(RAL 3020)	100	2300
P11-250	(RAL 1018)	100	2500
P21-250	(RAL 5005)	100	2500
P31-250	(RAL 9011)	100	2500
P71-250	(RAL 3020)	100	2500

### Classic 50 x 50 mm, Jaune (RAL 1018)

P11-148		200	1500
---------	--	-----	------

### Premium 70 x 70 mm, Jaune (RAL 1018), Noir (RAL 9011), Rouge (RAL 3020)

P13-140	(RAL 1018)	100	1400
P33-140	(RAL 9011)	100	1400
P73-140	(RAL 3020)	100	1400
P13-200	(RAL 1018)	100	2000
P33-200	(RAL 9011)	100	2000
P73-200	(RAL 3020)	100	2000
P13-230	(RAL 1018)	100	2300
P33-230	(RAL 9011)	100	2300
P73-230	(RAL 3020)	100	2300
P13-250	(RAL 1018)	100	2500
P33-250	(RAL 9011)	100	2500
P73-250	(RAL 3020)	100	2500

### Extension 50 x 50 mm

E11-075, E11-075B	(RAL 1018)		0750
E21-075, E21-075B	(RAL 5005)		0750
E31-075, E31-075B	(RAL 9011)		0750
E71-075, E71-075B	(RAL 3020)		0750

(B, indiquer que ces extensions doivent être utilisées avec les portes coulissantes).

### Extension Premium 70 x 70 mm

E13-075	(RAL 1018)		0750
E33-075	(RAL 9011)		0750
E73-075	(RAL 3020)		0750
E13-130	(RAL 1018)		1300
E33-130	(RAL 9011)		1300
E73-130	(RAL 3020)		1300
E13-190	(RAL 1018)		1900
E33-190	(RAL 9011)		1900
E73-190	(RAL 3020)		1900
E13-220	(RAL 1018)		2200
E33-220	(RAL 9011)		2200
E73-220	(RAL 3020)		2200

### Poteau préparé pour boutons-poussoirs

50x50	(RAL 1018)	P11-200-A01	2000
50x50	(RAL 1018)	P11-230-A01	2300
50x50	(RAL 1018)	P11-250-A01	2500
70x70	(RAL 1018)	P13-200-A01	2000
70x70	(RAL 1018)	P13-230-A01	2300
70x70	(RAL 1018)	P13-250-A01	2500



### Pied Classic 50x50 mm

Le poteau Classic 50x50 est fourni avec un cache pied pour couvrir le pied soudé. Le bouchon supérieur et la vis à expansion pour la fixation au sol sont fournis. Garde au sol 100 mm.



### Pied Premium 70x70 mm

Le poteau Premium 70x70 inclut le pied peint en poudre noire. Il peut se monter sur quatre angles différents. Le bouchon supérieur et la vis à expansion pour la fixation au sol sont fournis. Garde au sol 100 mm.



### Poteau, boutons-poussoirs

Le poteau (Classic 50x50 ou Premium 70x70) est préparé pour y mettre jusqu'à 5 boutons-poussoirs (non inclus). Il est également équipé d'un cache qui sert aussi de protection contre une activation accidentelle.



## X-Guard® Lite

X-Guard Lite est une version simplifiée de X-Guard. C'est une excellente option économique offrant une large protection lorsque les exigences de sécurité ne sont pas aussi strictes.

### Informations techniques panneaux grillagés

Distance de sécurité	200 mm
Montants	19x19 mm
Traverses	15x15 mm
Poteaux	50x50 mm
Fils verticaux	Ø 3 mm
Fils horizontaux	Ø 2,5 mm
Ouverture de maille	cc 50x30 mm
Finition	Peinture phosphatante/époxy
Couleur des panneaux grillagés	Noir RAL 9011
Couleur des poteaux	Jaune RAL 1018

*(Autres couleurs sur devis)*



## Accessoires

Réf.	Description
K1-12	Kit pour le placement optionnel de fixations rapides, 1 paquet
KHE-3-150	Ensemble de découpe « horizontal », RAL 9011
T90-06	Kit échantillon X-Guard Lite
10-9965	Bouchon polycarbonate 19x19 mm, noir
KVL-3-130	Ensemble de découpe « vertical » X-Guard Lite, H = 1300 mm, RAL 9011
KVL-3-190	Ensemble de découpe « vertical » X-Guard Lite, H = 1900 mm, RAL 9011
KVL-3-220	Ensemble de découpe « vertical » X-Guard Lite, H = 2200 mm, RAL 9011
T00-27	Kit fixations X-Guard Lite, Version 2
T06-3-13015	Profil ajustable L= 40-145 mm, Ht 1300 mm
T06-3-19015	Profil ajustable L= 40-145 mm, Ht 1900 mm
T06-3-22015	Profil ajustable L= 40-145 mm, Ht 2200 mm (seulement avec fixations T00-27)
T90-06	X-Guard Lite Échantillon

## Poteaux

Réf.	Garde au sol (mm)	Hauteur (mm)
Lite, 50x50 mm, Jaune (RAL 1018)		
P17-140	100	1400
P17-200	100	2000
P17-230	100	2300

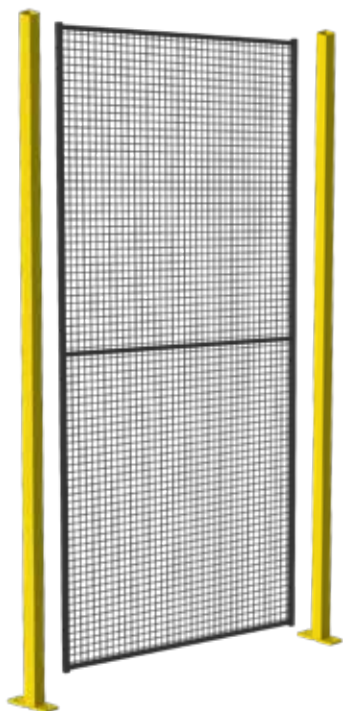

## Panneaux grillagés

Réf.	Hauteur (mm)	Largeur (mm)
Noir (RAL 9011)		
W312-130025	1300	0250
W312-130040	1300	0400
W312-130050	1300	0500
W312-130060	1300	0600
W312-130070	1300	0700
W312-130080	1300	0800
W312-130090	1300	0900
W312-130100	1300	1000
W312-130110	1300	1100
W312-130120	1300	1200
W312-130130	1300	1300
W312-130140	1300	1400
W312-130150	1300	1500
W312-190025	1900	0250
W312-190040	1900	0400
W312-190050	1900	0500
W312-190060	1900	0600
W312-190070	1900	0700
W312-190080	1900	0800
W312-190090	1900	0900
W312-190100	1900	1000
W312-190110	1900	1100
W312-190120	1900	1200
W312-190130	1900	1300
W312-190140	1900	1400
W312-190150	1900	1500
W312-220025	2200	0250
W312-220040	2200	0400
W312-220050	2200	0500
W312-220060	2200	0600
W312-220070	2200	0700
W312-220080	2200	0800
W312-220090	2200	0900
W312-220100	2200	1000
W312-220110	2200	1100
W312-220120	2200	1200
W312-220130	2200	1300
W312-220140	2200	1400
W312-220150	2200	1500





## X-Guard® – Portes

Le bloc porte X-Guard vous offre un passage facile et sûr pour entrer et sortir de la zone protégée. X-Guard propose une large gamme de portes qui permettent d'entrer et de sortir de la marchandise, d'entrer pour faire des entretiens... X-Guard est si flexible que vous pouvez échanger un panneau fixe et une porte facilement sans devoir déplacer des poteaux. Vous n'avez pas à vous inquiéter de savoir si la porte doit être articulée à gauche ou à droite (hors X-Lock et X-It).

Nos portes existent en plusieurs dimensions (les gammes grillagées sont disponibles en accessoires et la largeur des panneaux dépend de la dimension de l'ouverture de porte requise).

Vous pouvez utiliser nos poteaux 70x70 mm pour gagner encore plus en stabilité.

# X-Guard® – Portes battantes

Porte battante simple : ouverture maximale 1500 mm.

Porte battante simple (poteaux Classic 50x50)					
Réf.	Hauteur (mm)	Ouverture max. (mm)*	Description	Acrylique & Tôlé	
1.	D10/DP10-XXX150A	Max 2500	1500	Porte battante simple avec traverse supérieure	x
1.	D10-XXX150B	Min 2755	1500	Porte battante simple avec traverse supérieure	
1.	D11/DP11-XXX150A	Max 2500	1500	Porte battante simple sans traverse supérieure	x
1.	D11-XXX150B	Min 2755	1500	Porte battante simple sans traverse supérieure	

1

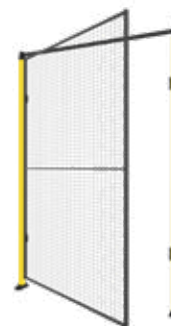

Porte battante simple (Poteaux Premium 70x70 mm)					
Réf.	Hauteur (mm)	Ouverture max. (mm)*	Description	Acrylique & Tôlé	
1.	D30/DP30-XXX150A	Max 2500	1500	Porte simple battant avec traverse supérieure	x
1.	D30-XXX150B	Min 2755	1500	Porte simple battant avec traverse supérieure	

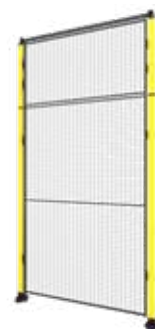

Porte

Porte battante double: accès pour chargement, chariots... Ouverture maximale 2 x 1500 mm.

Porte battante double (poteaux Classic 50x50)					
Réf.	Hauteur (mm)	Ouverture max (mm)*	Description	Acrylique & Tôlé	
2.	D12-140300	1400	2x1500	Porte battante double	
2.	D12-200300	2000	2x1500	Porte battante double	
2.	D12/DP12-230300	2300	2x1500	Porte battante double	x
2.	D12-250300	2500	2x1500	Porte battante double	
2.	D12-275300	2755	2x1500	Porte battante double	
2.	D12-305300	3055	2x1500	PPorte battante double	

2

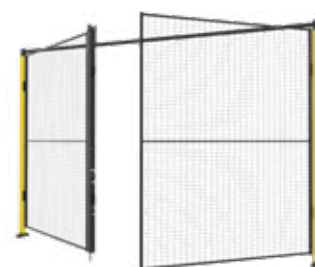

Porte battante double (Poteaux Premium 70x70 mm)					
Réf.	Hauteur (mm)	Largeur max. (mm)*	Description	Acrylique & Tôlé	
2.	D32-200300	2000	2x1500	Porte double battant	
2.	D32/DP32-230300	2300	2x1500	Porte double battant	x
2.	D32-250300	2500	2x1500	Porte double battant	
2.	D32-275300	2755	2x1500	Porte double battant	
2.	D32-305300	3055	2x1500	Porte double battant	

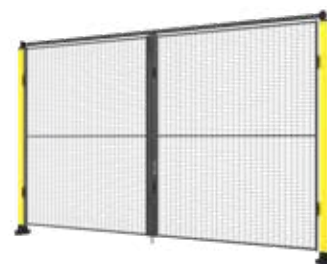

# X-Guard® – Portes coulissantes

Porte coulissante simple : possibilité d'ouverture jusqu'à 5700 mm.



## Porte coulissante simple (poteaux Classic 50x50)

Réf.	Hauteur (mm)	Ouverture max (mm)*	Description	Acrylique & Tôlé
4. D20-XXX100A	Max 2500	900	Porte coulissante simple	x
4. D20-XXX100B	Min 2755	900	Porte coulissante simple	
4. D20-XXX140A	Max 2500	1400	Porte coulissante simple	x
4. D20-XXX140B	Min 2755	1400	Porte coulissante simple	
4. D20/DP20-XXX220A	Max 2500	2100	Porte coulissante simple	x
4. D20-XXX220B	Min 2755	2100	Porte coulissante simple	
4. D20/DP20-XXX310A	Max 2500	3000	Porte coulissante simple	x
4. D20-XXX310B	Min 2755	3000	Porte coulissante simple	
4. D20/DP20-XXX570A	Max 2500	5700	Porte coulissante simple	x
4. D20-XXX570B	Min 2755	5700	Porte coulissante simple	



## Porte coulissante simple (Premium 70x70 mm posts)

Réf.	Hauteur (mm)	Ouverture max (mm)*	Description	Acrylique & Tôlé
4. D40-XXX100A	Max 2500	900	Porte coulissante simple	x
4. D40-XXX100B	Min 2755	900	Porte coulissante simple	
4. D40-XXX140A	Max 2500	1400	Porte coulissante simple	x
4. D40-XXX140B	Min 2755	1400	Porte coulissante simple	
4. D40/DP40-XXX220A	Max 2500	2100	Porte coulissante simple	x
4. D40-XXX220B	Min 2755	2100	Porte coulissante simple	
4. D40/DP40-XXX310A	Max 2500	3000	Porte coulissante simple	x
4. D40-XXX310B	Min 2755	3000	Porte coulissante simple	
4. D40/DP40-XXX570A	Max 2500	5700	Porte coulissante simple	x
4. D40-XXX570B	Min 2755	5700	Porte coulissante simple	



Porte coulissante avec fermeture centrale : solution idéale pour les espaces restreints. Chaque côté de la porte coulisse vers les extérieurs. La largeur maximale est de 5900 mm.

5



**Porte coulissante avec ouverture centrale (poteaux Classic 50x50)**

Réf.	Hauteur (mm)	Ouverture max (mm)*	Description	Acrylique & Tôlé
5. D22/DP22-XXX290A	Max 2500	2900	Porte coulissante avec serrure centrale	x
5. D22-XXX290B	Min 2755	2900	Porte coulissante avec serrure centrale	
5. D22/DP22-XXX590A	Max 2500	5900	Porte coulissante avec serrure centrale	x
5. D22-XXX590B	Min 2755	5900	Porte coulissante avec serrure centrale	

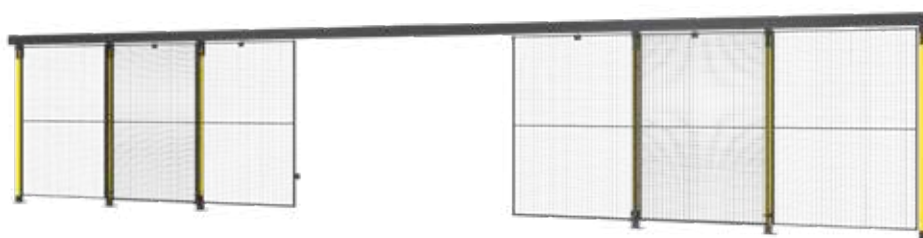

**Porte coulissante avec ouverture centrale (poteaux Classic 50x50)**

Réf.	Hauteur (mm)	Ouverture max (mm)*	Description	Acrylique & Tôlé
5. D42/DP42-XXX290A	Max 2500	2900	Porte coulissante serrure centrale	x
5. D42-XXX290B	Min 2755	2900	Porte coulissante serrure centrale	
5. D42/DP42-XXX590A	Max 2500	5900	Porte coulissante serrure centrale	x
5. D42-XXX590B	Min 2755	5900	Porte coulissante serrure centrale	

Une porte combinée battante et coulissante qui, de manière compacte, offre une ouverture jusqu'à 4m. Tous les avantages des deux types de portes ont fusionnés en un seul. La porte est équipée de panneaux pliables sur roulettes, ce qui permet d'ouvrir facilement la porte en faisant glisser les panneaux et en les rabattant.

6 a.



6 b.



**Porte hybride battante/coulissante (Poteaux Premium 70x70 mm)**

Réf.	Hauteur (mm)	Ouverture max (mm)*	Description	Acrylique & Tôlé
6 a. D56/DP56-XXX200A	Max 2500	2000	Porte battante et coulissante avec fermeture centrale	x
6 a. D56-XXX200B	Max 3055	2000	Porte battante et coulissante avec fermeture centrale	
6 b. D57/DP57-XXX400A	Max 2500	4000	Porte battante/coulissante avec serrure centrale	x
6 b. D57-XXX400B	Min 2755	4000	Porte battante/coulissante avec serrure centrale	

# X-Guard® – Portes coulissantes

Porte coulissante gigogne double rail : utilisée lorsqu'une large ouverture est nécessaire, avec une limitation de place sur les côtés. Largeur maximale de 2 x 1500 mm et hauteur maximale de 2500 mm.

7



## Porte coulissante rail double (poteaux Classic 50x50)

Réf.	Hauteur (mm)	Ouverture max. (mm)*	Description	Acrylique & Tôlé
7. D23-200300R	2000	2x1500	Porte coulissante gigogne, droite, double rail	
7. D23-200300L	2000	2x1500	Porte coulissante gigogne, gauche, double rail	
7. D23-230300R	2300	2x1500	Porte coulissante gigogne, droite, double rail	x
7. D23-230300L	2300	2x1500	Porte coulissante gigogne, gauche, double rail	x
7. D23-250300R	2500	2x1500	Porte coulissante double, droite, rail double	
7. D23-250300L	2500	2x1500	Porte coulissante double, gauche, rail double	



## Porte coulissante rail double (Poteaux Premium 70x70 mm)

Réf.	Hauteur (mm)	Ouverture max (mm)*	Description	Acrylique & Tôlé
7. D43-200300R	2000	2x1500	Porte coulissante, droite, rail double	
7. D43-200450R	2000	3x1500	Porte coulissante, droite, rail double	
7. D43-230300L	2300	2x1500	Porte coulissante, gauche, rail double	x
7. D43-230300R	2300	2x1500	Porte coulissante, droite, rail double	x
7. D43-250300L	2500	2x1500	Porte coulissante, gauche, rail double	
7. D43-250300R	2500	2x1500	Porte coulissante, droite, rail double	

Porte coulissante gigogne triple rail : utilisé lorsqu'une large ouverture est nécessaire, avec une limitation de place sur le côté. Les panneaux se chevauchent au lieu de coulisser sur les côtés. Largeur maximale de 3 x 1500 mm et hauteur maximale de 2500 mm.



#### Porte coulissante gigogne triple (poteaux Classic 50x50)

Réf.	Hauteur (mm)	Ouverture max (mm)*	Description	Acrylique & Tôlé
8. D23-200450R	2000	3x1500	Porte coulissante gigogne triple, droite, triple rail	
8. D23-200450L	2000	3x1500	Porte coulissante gigogne triple, gauche, triple rail	
8. D23-230450R	2300	3x1500	Porte coulissante gigogne triple, droite, triple rail	x
8. D23-230450L	2300	3x1500	Porte coulissante gigogne triple, gauche, triple rail	x
8. D23-250450R	2500	3x1500	Porte coulissante triple, droite, triple rail	
8. D23-250450L	2500	3x1500	Porte coulissante triple, gauche, triple rail	



#### Porte coulissante gigogne triple (Poteaux Premium 70x70 mm)

Réf.	Hauteur (mm)	Ouverture max. (mm)*	Description	Acrylique & Tôlé
8. D43-200450L	2000	3x1500	Sliding door, left with 3-step rail	
8. D43-200450R	2000	3x1500	Sliding door, right with 3-step rail	
8. D43-230450L	2300	3x1500	Sliding door, left with 3-step rail	x
8. D43-230450R	2300	3x1500	Sliding door, right with 3-step rail	x
8. D43-250450L	2500	3x1500	Sliding door, left with 3-step rail	
8. D43-250450R	2500	3x1500	Sliding door, right with 3-step rail	



Porte coulissante à double rail : pour zones étroites et postes de chargement double.  
Possibilité de passage jusqu'à 2 x 2900 mm.

9



#### Porte coulissante double à recouvrement (poteaux Classic 50x50)

Réf.	Hauteur (mm)	Ouverture max. (mm)*	Description	Acrylique & Tôlé
8. D24-200140	2000	2x1400	Porte coulissante double	
8. D24-230140	2300	2x1400	Porte coulissante double	x
8. D24-250140	2500	2x1400	Porte coulissante double	
8. D24-200290	2000	2x2900	Porte coulissante double	
8. D24/DP24-230290	2300	2x2900	Porte coulissante double	x



#### Porte coulissante double à recouvrement (Poteaux Premium 70x70 mm)

Réf.	Hauteur (mm)	Ouverture max. (mm)*	Description	Acrylique & Tôlé
8. D44-200140	2000	2x1400	Porte coulissante double à recouvrement	
8. D44-200290	2000	2x2900	Porte coulissante double à recouvrement	
8. D44-230140	2300	2x1400	Porte coulissante double à recouvrement	x
8. D44/DP44-230290	2300	2x2900	Porte coulissante double à recouvrement	x
8. D44-250140	2500	2x1400	Porte coulissante double à recouvrement	
8. D44-250290	2500	2x2900	Porte coulissante double à recouvrement	

Porte coulissante double sans rail : ouverture centrale offrant une possibilité d'ouverture jusqu'à 6 m et une hauteur illimitée. Cette porte est idéale pour la manutention de grands volumes à l'aide de grue ou de chariot élévateur. Largeur maximale de 2 x 3000 mm et hauteur maximale de 2500 mm.

10

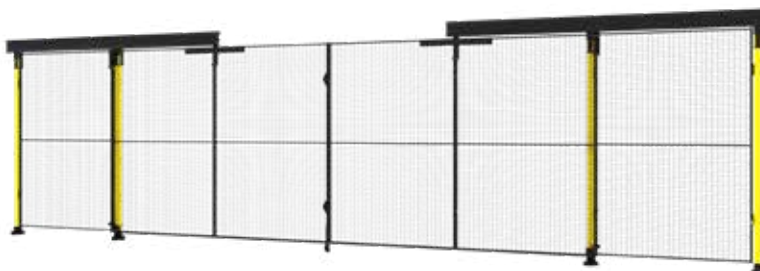

#### Porte coulissante double sans rail avec fermeture centrale

Réf.	Hauteur (mm)	Ouverture max (mm)*	Description
10. D47-XXX580	Max 2500	2x2900	Porte coulissante sans rail avec serrure centrale

Porte coulissante simple sans rail supérieur. La solution idéale où une grande ouverture n'est pas nécessaire. Largeurs maximales de 900 mm et 1400 mm, hauteur maximale de 2300 mm.



Porte coulissante simple sans rail supérieur (poteaux Classic 50x50)					
Réf.	Hauteur max. (mm)	Ouverture max. (mm)*	Description	Acrylique & Tôlé	
11 a. D26/DP26-XXX090	2300	900	Porte coulissante simple sans rail supérieur	x	
11 a. D26/DP26-XXX140	2300	1400	Porte coulissante simple sans rail supérieur	x	

Porte coulissante simple sans rail supérieur (Poteaux Classic 50x50 mm)					
Réf.	Hauteur (mm)	Ouverture max (mm)*	Description	Acrylique & Tôlé	
11 b. D46/DP46-XXX090	2300	900	Porte coulissante sans rail supérieur	x	
11 b. D46/DP46-XXX140	2300	1400	Porte coulissante sans rail supérieur	x	
11 b. D46-XXX290	2300	2900	Porte coulissante sans rail supérieur		

Double porte coulissante sans rail avec fermeture centrale. La solution idéale pour les espaces restreints. Largeurs maximales de 1800 mm et 2800 mm, hauteur maximale de 2300 mm.

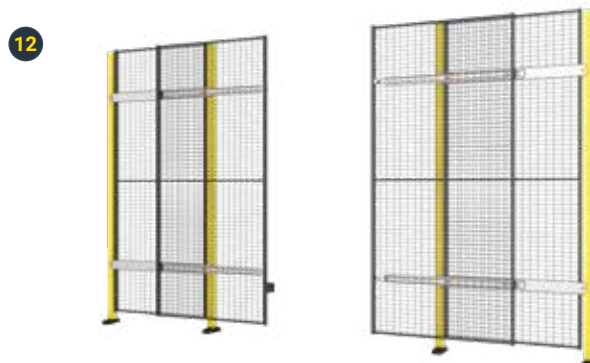

Porte coulissante double sans rail avec fermeture centrale					
Réf.	Hauteur max. (mm)	Ouverture max. (mm)*	Description	Acrylique & Tôlé	
12. D27/DP27-XXX180	2300	1800	Porte coulissante double sans rail supérieur	x	
12. D27/DP27-XXX280	2300	2800	Porte coulissante double sans rail supérieur	x	

Porte coulissante simple sans rail supérieur. Largeurs maximales de 1900 mm et 2900 mm, hauteur maximale de 2500 mm.

13

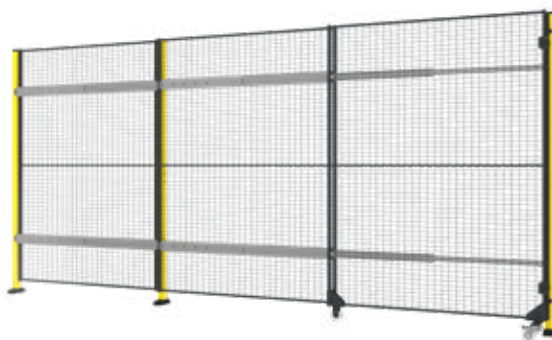

#### Porte coulissante simple sans rail supérieur

Réf.	Hauteur (mm)	Ouverture max. (mm)*	Description	Acrylique & Tôlé
13. D28-140190L	1400	1900	Porte coulissante simple sans rail gauche supérieur	
13. D28-140190R	1400	1900	Porte coulissante simple sans rail droite supérieur	
13. D28-140290L	1400	2900	Porte coulissante simple sans rail gauche supérieur	
13. D28-140290R	1400	2900	Porte coulissante simple sans rail droite supérieur	
13. D28-200190L	2000	1900	Porte coulissante sans rail gauche supérieur	
13. D28-200190R	2000	1900	Porte coulissante sans rail droite supérieur	
13. D28-200290L	2000	2900	Porte coulissante sans rail gauche supérieur	
13. D28-200290R	2000	2900	Porte coulissante sans rail droite supérieur	
13. D28/DP28-230190L	2300	1900	Porte coulissante sans rail gauche supérieur	x
13. D28/DP28-230190R	2300	1900	Porte coulissante sans rail droite supérieur	x
13. D28/DP28-230290L	2300	2900	Porte coulissante sans rail gauche supérieur	x
13. D28/DP28-230290R	2300	2900	Porte coulissante sans rail droite supérieur	x
13. D28-250190L	2500	1900	Porte coulissante sans rail gauche supérieur	
13. D28-250190R	2500	1900	Porte coulissante sans rail gauche supérieur	
13. D28-250290L	2500	2900	Porte coulissante sans rail gauche supérieur	
13. D28-250290R	2500	2900	Porte coulissante sans rail gauche supérieur	

Porte coulissante sans rail supérieur avec fermeture centrale. La solution idéale pour les espaces restreints. Largeurs maximales de 3800 mm, 4800 mm et 5800, hauteur maximale de 2500 mm.

14

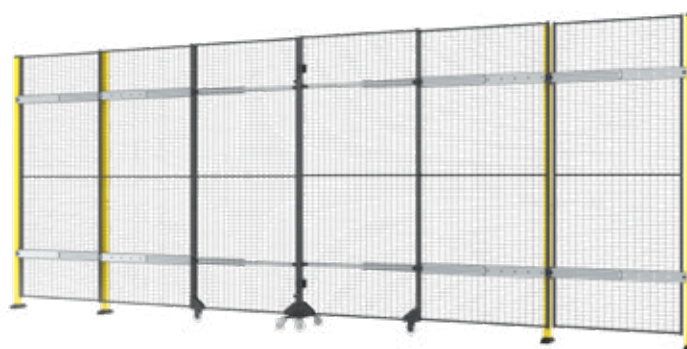

#### Porte coulissante sans rail supérieur, avec fermeture centrale

Réf.	Hauteur (mm)	Ouverture max. (mm)*	Description	Acrylique & Tôlé
14. D29/DP29-XXX380	2300	2x1900	Porte coulissante sans rail supérieur, serrure centrale	x
14. D29/DP29-XXX480	2300	1x2900+1x1900	Porte coulissante sans rail supérieur, serrure centrale	x
14. D29/DP29-XXX580	2300	2x2900	Porte coulissante sans rail supérieur, serrure centrale	x



# X-Guard® - Portes hybrides

La porte battante détachable X-Guard est une porte battante mobile sur roues, conçue pour être utilisée de la même manière qu'une porte battante normale. C'est un choix idéal lorsque l'espace autour est limité. Au besoin, vous pouvez la détacher et la rouler sur le côté. La barre rigide rend la porte stable et facile à manipuler. Chaque roue de support est équipée d'un frein.

15



## La porte battante détachable X-Guard

Réf.	Largeur Ouverture (mm)*	Description
15. D13-XXX249	Porte Détachable, largeur ouverture 1990-2490 mm	Porte battante détachable
15. D13-XXX565	Porte Détachable, largeur ouverture 3400-5650 mm	Porte battante détachable

La conception des portes à enroulement rapide est unique. Le rouleau supérieur de la porte est situé à l'arrière de cette dernière. Les pièces mobiles sont ainsi placées à l'intérieur de la cellule, hors de portée de l'opérateur, offrant une sécurité maximale. En outre, ce concept permet un accès facilité à un chariot élévateur comme par exemple se rapprocher et pénétrer plus profondément dans une cellule pour le changement d'outils.

16



## Porte à enroulement rapide

Réf.	Hauteur (mm)	Ouverture max. (mm)*	Description
16. S-0145-230150L / S-0145-230150R	2300	1500	Porte à enroulement rapide (Rollback, moteur G /moteur D), H=2300 mm, L=1500 mm
16. S-0145-230200L / S-0145-230200R	2300	2000	Porte à enroulement rapide (Rollback, moteur G /moteur D), H=2300 mm, L=2000 mm
16. S-0145-230250L / S-0145-230250R	2300	2500	Porte à enroulement rapide (Rollback, moteur G/moteur D), H=2300 mm, L=2500 mm
16. S-0145-250150L / S-0145-250150R	2500	1500	Porte à enroulement rapide (Rollback, moteur G/moteur D), H=2500 mm, L=1500 mm
16. S-0145-250200L / S-0145-250200R	2500	2000	Porte à enroulement rapide (Rollback, moteur G/moteur D), H=2500 mm, L=2000 mm
16. S-0145-250250L / S-0145-250250R	2500	2500	Porte à enroulement rapide (Rollback, moteur G/moteur D), H=2500 mm, L=2500 mm



## X-Guard® – Serrures

La X-Guard d'Axelent dispose de systèmes de fermeture variés pour convenir à toutes les portes et fixations de contacts de la gamme de protection machines, des solutions simples aux plus high tech. X-Guard est si flexible que vous pouvez échanger un panneau fixe et une porte sans devoir déplacer des poteaux. Associez un bloc porte et un système de fermeture pour créer une porte et une solution de fermeture adaptée à vos besoins.

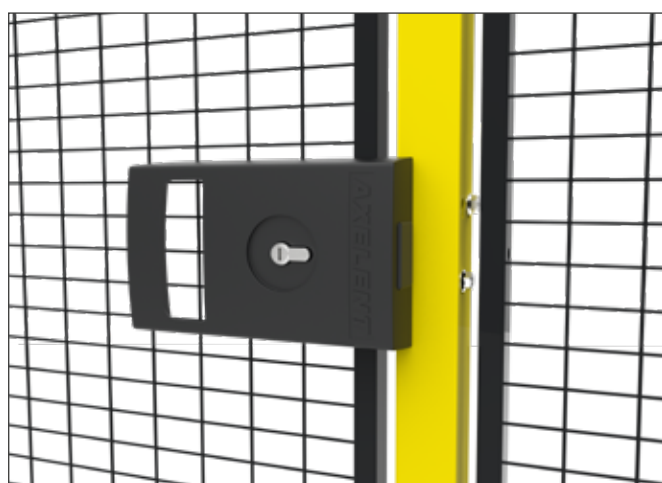

# X-It

La serrure à cylindre Axellent X-It, en instance de brevet, a été conçue pour s'adapter à toutes les gammes de panneaux grillagés Axellent, sur porte battante et coulissante.

Son boîtier en acier forgé est particulièrement approprié aux environnements industriels lourds, il est testé et conforme à SS-EN 12209:216.

X-It est également une serrure évolutive grâce à l'adjonction de modules anti-panique ou d'un digicode. Le montage est facile ; disponible pour les portes battantes et les portes coulissantes, en version droite et gauche.

X-It	
Réf.	Description
XIT-L01-101	Serrure cyl. X-It compl, méc. gauche, porte battante, X-Guard
XIT-L01-301	Serrure cyl. X-It compl, méc. gauche, porte coul. simple, X-Guard
XIT-L01-401	Serrure cyl. X-It , méc. gauche, porte coul. fermeture centrale, X-Guard
XIT-R01-101	Serrure cyl. X-It compl, méc. droit, porte battante, X-Guard
XIT-R01-301	Serrure cyl. X-It compl, méc. droit, porte coul. simple, X-Guard
XIT-R01-401	Serrure cyl. X-It , méc. droit, porte coul. fermeture centrale, X-Guard
XIT-L14-101	Serrure cyl. X-It Slam & Shut compl, méc. gauche + panique, porte battante, X-Guard
XIT-L14-301	Serrure cyl. X-it Slam & Shut compl, méc. gauche + panique, porte coulissante, X-Guard
XIT-L14-401	Serrure cyl. X-It Slam & Shut compl, méc. gauche + panique, porte coul. serrure centrale, X-Guard
XIT-R14-101	Serrure cyl. X-It Slam & Shut compl, méc. droit + panique, porte battante, X-Guard
XIT-R14-301	Serrure cyl. X-it Slam & Shut compl, méc. droit + panique, porte coulissante, X-Guard
XIT-R14-401	Serrure cyl. X-it Slam & Shut compl, méc. droit + panique, porte coul. serrure centrale, X-Guard
XIT-L09-101	X-It électrique, fonction de déverrouillage, porte battante, gauche
XIT-L09-301	X-It électrique, fonction de déverrouillage, porte coulissante, gauche
XIT-L09-401	X-It électrique, fonction de déverrouillage, porte coulissante, gauche
XIT-R09-101	X-It électrique, fonction de déverrouillage, porte battante, droite
XIT-R09-301	X-It électrique, fonction de déverrouillage, porte coulissante, droite
XIT-R09-401	X-It Électrique, fonction de déverrouillage, fermeture centrale de porte coulissante, droite

## X-It électrique Axellent

Peut être utilisé à divers endroits dans les entrepôts et les environnements de production, préférable par rapport aux systèmes d'accès déjà installés. En cas de panne de courant, la serrure dispose d'une fonction d'ouverture manuelle de déverrouillage à l'intérieur.

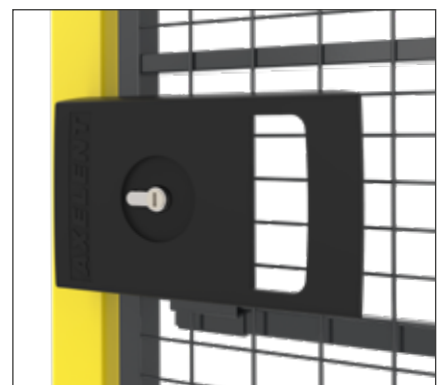

- Voyant pour indiquer « ouvert » ou « verrouillé »
- Compatible avec la plupart des systèmes de verrouillage d'accès électriques tels que RFID, les lecteurs de cartes, les unités à code PIN, etc.

- Température de stockage : -25 à +70 °C, conformément à CEI 60068-2-14
- Température de fonctionnement : -10 à +70 °C conformément à CEI 60068-2-14
- Cote IP du logement : IP41
- Tension d'alimentation : 12-24 VDC +/-10% (régulé)



# X-Guard® – Serrures

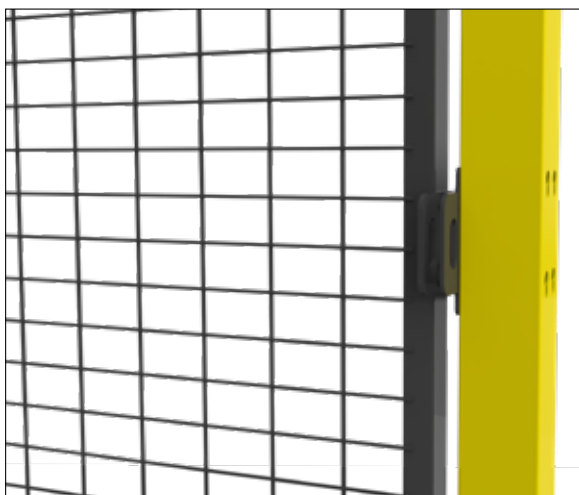

## Fermeture à cadenas

Notre système de fermeture le plus simple. Un cadenas sécurise la zone des personnes non autorisées.



## Loquet

La porte ferme grâce à une simple poussée et reste verrouillée par le loquet intégré.

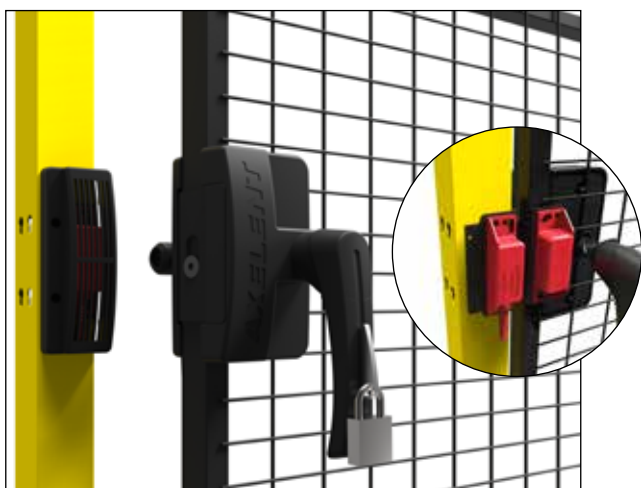

## Serrure à engagement

Cette serrure à engagement est une alternative économique à notre X-Lock. Elle intègre un support pour fixation de contact inductif. Un ressort de renvoi assure la fonction de sécurité machine permettant d'éviter tout risque d'enfermement involontaire. Une action délibérée est nécessaire pour l'ouverture ou la fermeture de la porte. La poignée extérieure intègre un anneau de consignation par cadenas.

*Merci de noter que le cadenas et contacteur inductif ne sont pas fournis.*

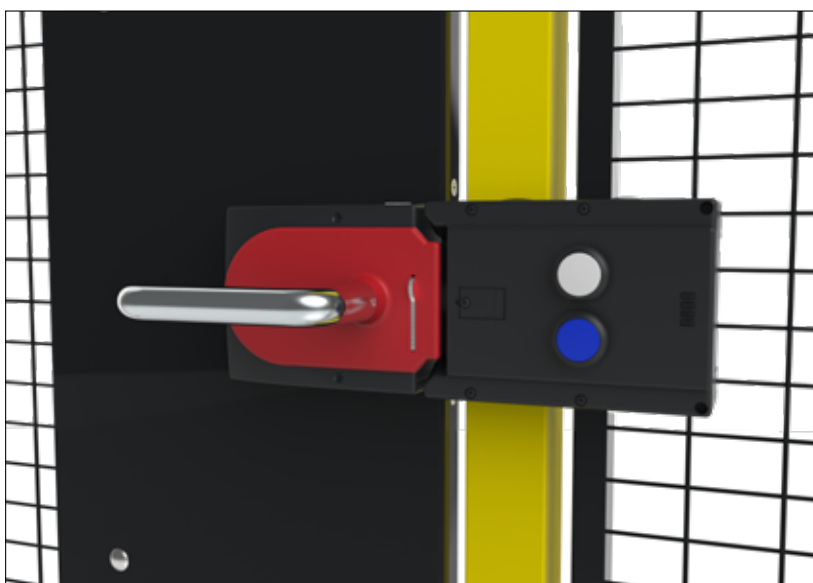

## Euchner MGB

Le système de sécurité MGB est un dispositif de verrouillage / interverrouillage unique en son genre pour sécuriser les portes de protection des machines et des installations de production.

Le statut de la serrure se fait par indication par LEDs.

Le pêne est détecté par transpondeur RFID dès qu'il est introduit au niveau du module d'analyse. Ceci empêche la falsification tout en permettant à la MGB de répondre aux normes PL e EN ISO 13849-1 / SIL 3 selon EN 62061.

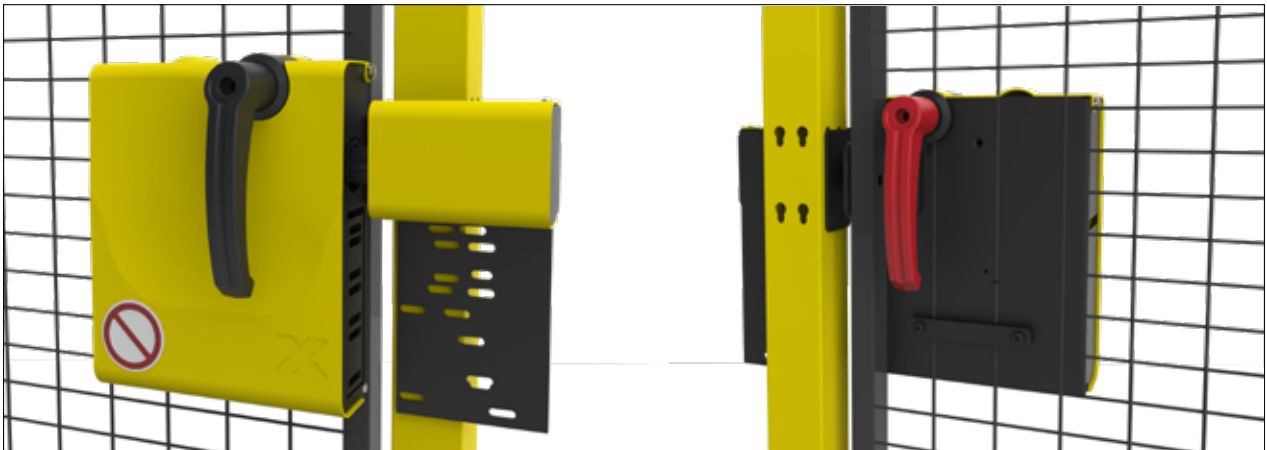

### X-Lock

La X-Lock est un système de fermeture universel qui convient à toutes les gammes de prévention des risques d'Axelent. En utilisant la X-Lock, vous pouvez transformer n'importe quel kit porte de la gamme en bloc porte ultra-sécurisé.

La notion d'anti-enfermement intégrée à la X-Lock nécessite qu'une action volontaire et consciente permette d'ouvrir et de fermer la porte de l'extérieur. De l'intérieur, la X-Lock ne peut être fermée et la poignée permet uniquement la dé-condamnation de la serrure afin de permettre à toute personne accidentellement enfermée de sortir.

## Serrures

Réf.	Description
L10-00-0	Supports de cadenas pour porte battante, droite/gauche
L20-00-0	Supports de cadenas pour porte coulissante, droite/gauche
L22-00-0	Supports de cadenas pour porte coulissante à fermeture centrale
L10-05-0	Loquet pour porte battante, droit/gauche
L20-05-0	Loquet pour porte coulissante, droit/gauche
L22-05-0	Loquet pour porte coulissante, serrure centrale
L10-05-2	Serrure à engagement pour porte battante droite/gauche
L20-05-2	Serrure à engagement pour porte coulissante droite/gauche
L66-20-L	X-Lock pour toutes les portes, gauche
L66-20-R	X-Lock pour toutes les portes, droit
L66-21-L	X-Lock pour toutes les portes, gauche, pour contacteur B-614
L66-21-R	X-Lock pour toutes les portes, droite, pour contacteur B-614
10-9540	Cylindre euro, DIN 18254, classe 3
10-9545	Cylindre euro, DIN 18254, en système
10-9550	Cylindre euro (demi), DIN V 18254
10-9551	Cylindre euro (demi), DIN V 18254, en système

## Contacteur / Arrêt d'urgence

Axellent collabore avec plusieurs leaders du marché du secteur comme Allen-Bradley, GuardMaster, Euchner, Fortress, ABB Jokab, Omron, Pilz, Pizzato, Schmersal, Sick, Siemens et Telemecanique.. Cela nous permet de d'offrir à nos clients la solution la plus sûre et la plus optimale.



### Support T10-01

Support pour contacteur et clé, porte battante, droite/gauche.

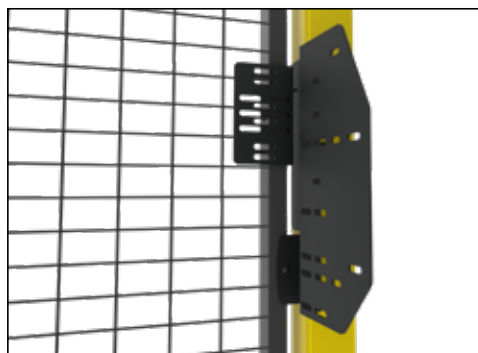

### Support T10-12

Support pour contacteur et clé, portes battantes, droite/gauche, Euchner.



### Support T10-13

Support porte battante, universelle, sans contact.

## Contacteurs de sécurité

Réf.	Description
T10-01	Support pour contacteur et clé, porte battante, droite/gauche
T10-02	Support pour contacteur et clé, porte coulissante, droite/gauche
T10-12	Support pour contacteur et clé, portes battantes, droite/gauche, Euchner
T10-13	Support contacteur porte battante, universelle, sans contact
T10-20	Support pour contacteur et clé, portes coulissantes, droite/gauche
T10-23	Support contacteur porte coulissante simple, universelle, sans contact
T10-24	Support contacteur porte coulissante avec fermeture centrale, universelle, sans contact
T10-30	Support, Euchner MGB porte battante/coulissante, droite/gauche
T10-31	Support supplémentaires pour Euchner MGB avec poignée anti-panique RAL 9011, X-Guard
T10-32	Support, Schmersal AZM200 porte battante/coulissante, droite/gauche
T10-33	Support, Euchner MGB Profinet Box porte battante, droite/gauche
T10-34	Support, Euchner MGB Profinet Box porte coulissante, droite/gauche
T10-35	Support supplémentaire MGB, porte coulissante avec verrouillage central, X-Guard
T10-36	Support (kit), Euchner MGB2 Porte battante, droite/gauche
T10-37	Support (kit), Euchner MGB2 Porte coulissante, droite/gauche



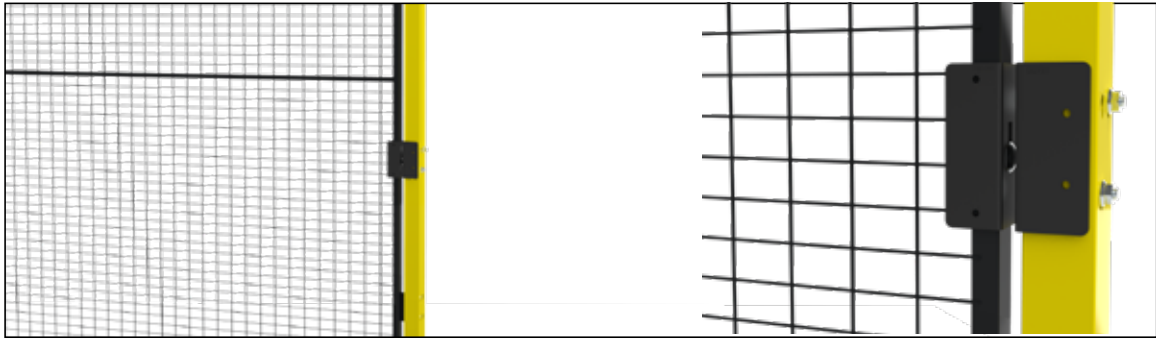

**Support T10-30**

Support Euchner MGB porte battante, droite/gauche.

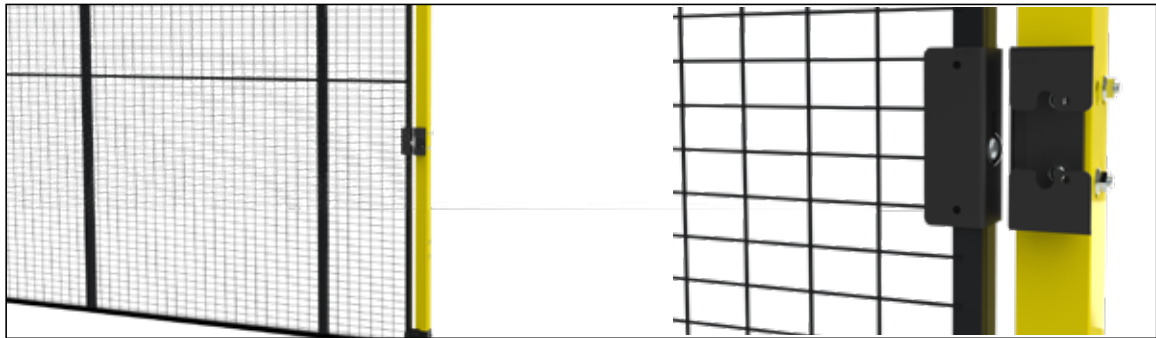

**Support T10-30**

Support, Euchner MGB porte battante, droite/gauche.

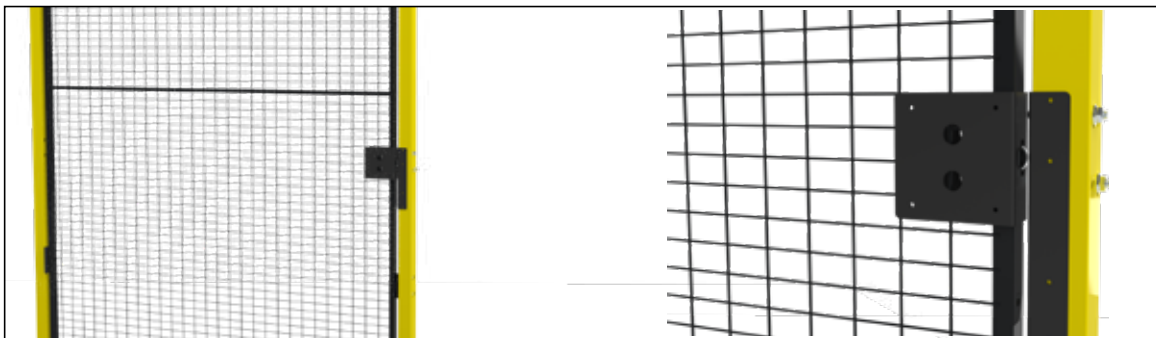

**Support T10-32**

Support, Schmersal AZM200 porte coulissante, droite/gauche.

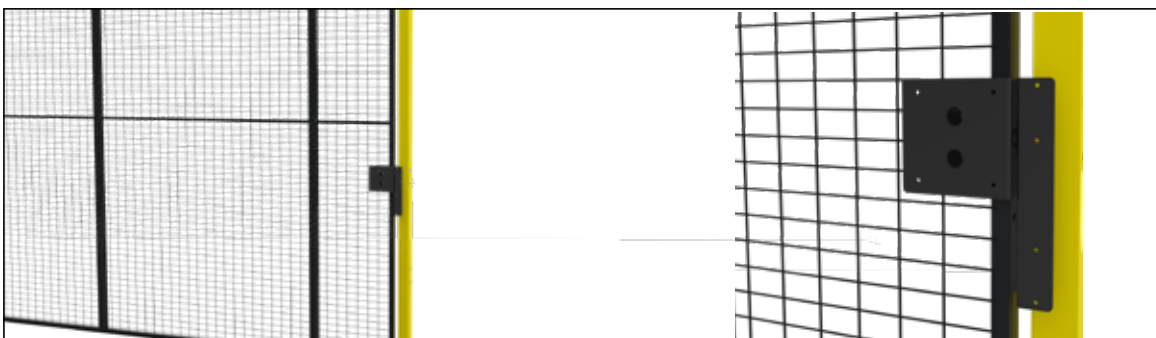

**Support T10-32**

Support, Schmersal AZM200 porte coulissante, droite/gauche



#### X3-242-7 / X3-244-7 Panneau d'outils

Le panneau d'outils X-Guard vous permet de conserver sous la main tous vos outils et accessoires nécessaires pour gérer vos machines. Le panneau existe en hauteurs de 1900 et 2200 mm pour une largeur de 700 mm. La couleur standard est RAL 9011. Un ensemble d'accessoires est disponible pour accrocher des outils.

**Plus d'informations sur notre site internet**

## X-Guard® – Accessoires

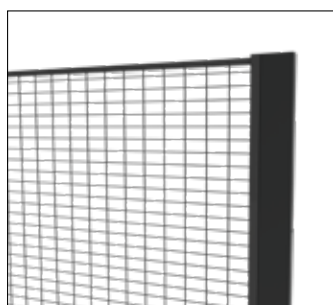

**Tôle de remplissage**  
(Réf. Voir page 31)

Une tôle de remplissage permet de combler un espace lorsqu'une protection doit occuper une certaine largeur. Elle est disponible dans toutes les hauteurs et dans les largeurs 40 et 70 mm. La couleur standard est RAL 9011 mais des couleurs personnalisées sont disponibles sur demande.



**Couvre joint ajustable**  
(Réf. Voir page 31)

Joint ajustable qui couvre les espaces entre 40 et 145 mm en largeur, offrant une grande précision. L'espace de 100 mm entre nos panneaux réduit les découpes quand un espace a besoin d'être comblé. Article en stock en RAL 9011, mais d'autres couleurs sont également disponibles sur demande.

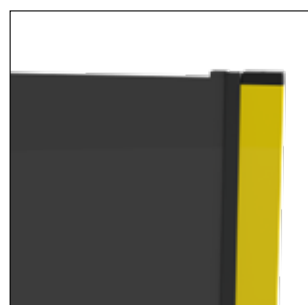

**Couvre-joint**  
(Réf. Voir en page 31)

Élément pour couvrir l'espace entre le poteau et le panneau. Un couvre-joint noir (RAL 9011) est disponible sur demande. Il existe en hauteurs de 750, 1900 et 2200 mm.



**Plinthe**

La plinthe est disponible en longueurs 1000 mm et 1500 mm. Pour les autres longueurs, la plaque doit être coupée à la bonne longueur sur place pendant le montage. Cette plinthe s'adapte : X-Rail, X-Guard (Lite, Classic, Premium) et X-Store 2.0. Avec possibilité de mettre une barre de renfort à l'intérieur.



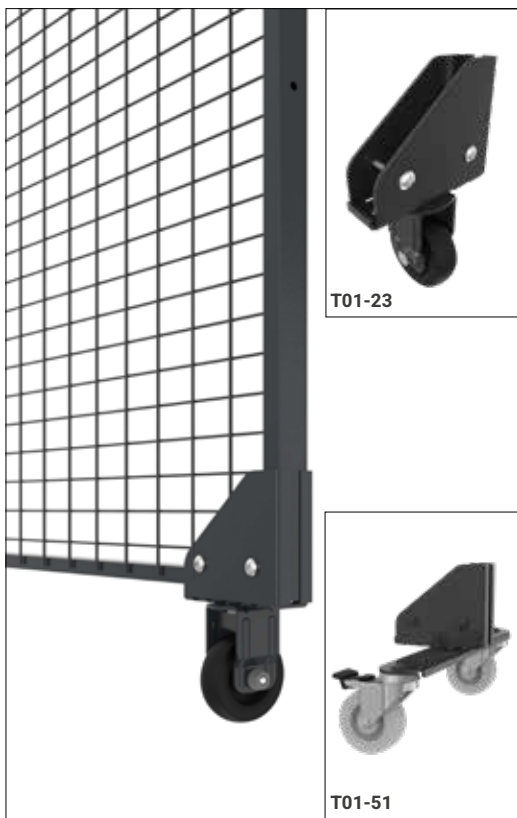

T01-23

T01-51

#### T01-23 Roulette support

Une Roulette support supplémentaire n'est pas de trop sur certains types de solutions de porte. Notre gamme inclut à présent une nouvelle roulette support ingénieuse adaptée aux portes coulissantes et pivotantes.



#### T01-27 Ferme-porte

Ferme-porte automatique pour les portes pivotantes X-Guard, fixations incluses. Les fixations sont réversibles et adaptées aux poteaux 50x50 et 70x70 mm.

*NB : il existe un certain risque dans l'utilisation de ferme-portes automatiques associés à un couplage sans réinitialisation manuelle. Les ferme-portes doivent donc être évalués dans chaque cas.*



#### T01-05 Fixations d'angle pour traverse supérieure

Une fixation de traverse supérieure fournit une construction de porte plus stable à votre protection de machines. La largeur de la fixation est réglée pendant le montage. Les fixations de traverse supérieure sont utilisées pour placer deux portes dans un angle.



#### T01-22 Poignée

Poignée c/c 150 mm avec plaque de montage.

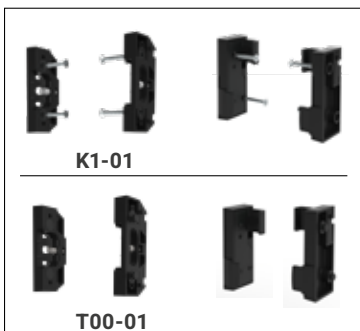

K1-01

T00-01

#### Fixations rapides (Réf. voir en page 31)

Une sélection de supports est disponible pour les panneaux X-Guard. Ils permettent d'attacher simplement et rapidement les panneaux sur les poteaux. Les fixations rapides ont des attaches supérieures et inférieures. La fixation supérieure s'enclenche simplement sur l'un des trois côtés du poteau. La fonction d'enclenchement offre un montage simple et surtout rapide. Un seul monteur est nécessaire pour monter les panneaux grillagés sur les protections de machines X-Guard. La fixation inférieure sert à guider le panneau jusqu'à sa position correcte. Le panneau est simplement enclenché à sa position dans le support supérieur, lorsqu'il est en place. Une fixation rapide est également disponible pour le positionnement libre du poteau X-Guard. Voir photo à gauche (K1-01).



#### Ensemble de découpe (Réf. voir en page 31)

Les panneaux peuvent être découpés à des hauteurs et largeurs précises dans certains environnements. L'ensemble de découpe X-Guard vous aidera à couper les panneaux, il est disponible en versions verticales et horizontales.

La verticale existe en cinq hauteurs : 750, 1300, 1900, 2200 et 2400 mm. L'horizontal existe uniquement en 1500 mm, mais est compatible avec toutes les largeurs et est disponible avec ou sans attaches pour permettre un positionnement sans limites. La couleur standard de l'ensemble de découpe est le noir (RAL 9011), mais des couleurs personnalisées sont disponibles sur demande.

Une bande de caoutchouc peut être montée pour créer une arête lisse et nette où les panneaux grillagés ont été coupés.

# X-Guard® – Accessoires



**T01-13 / T01-17 Bouchons en plastique**  
Les bouchons en plastique noirs peuvent fermer les trous inutilisés d'un poteau.



**T01-06 Écrou de tube M8 (lot de 10)**  
Écrou de tube M8 – cet écrou peut être utilisé lorsque vous avez coupé un panneau et devez percer un nouveau trou.



**T01-28 Écrou spécial (lot de 10)**  
Ensemble plaque écrou, pour le bouchon supérieur. Poteau 50x50 mm.



**T01-08 Aimant**  
À utiliser avec les loquets de portes à « claquer ».



**T00-00 X-Key**  
Une clé unique pour le démontage rapide des panneaux. Les panneaux X-Guard ne peuvent se démonter qu'en utilisant la X-Key. (Toutes les commandes de panneaux et de poteaux incluent une clé.)



**T00-00-EX X-Key**  
Un outil unique mais facultatif pour le démontage rapide des panneaux de l'extérieur. Les panneaux X-Guard ne peuvent être démontés qu'à l'aide d'une clé X-Key.



**T01-04 (50x50) / T01-25 (70x70)**  
**jeu de cales**  
Permettent d'ajuster la hauteur des poteaux X-Guard lorsque le sol est irrégulier. Il existe deux jeux de cales selon le type de poteau que vous utilisez.

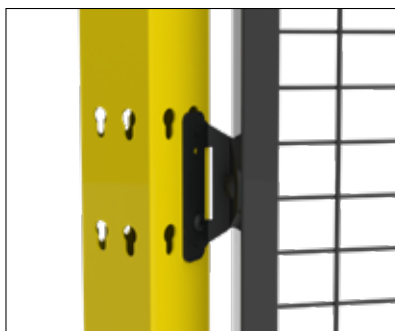

**T01-01 0-fixation 180°**  
Fixation avec un angle jusqu'à 180°. Cette fixation est utilisée lorsque la protection de machines doit être montée selon des angles autres que 90°.



**T01-16 Cache pied**  
Ce cache pied est séparé en 2 pièces qui sont simples à assembler. Le cache pied est toujours fourni avec le poteau 50x50.



**X-Tray pour X-Guard**  
Le chemin de câbles qui s'adapte parfaitement à la protection machines X-Guard.



**T01-07 X-Cup**  
Porte-tasse à fixer à un poteau. (Uniquement pour poteau 50x50 mm.)

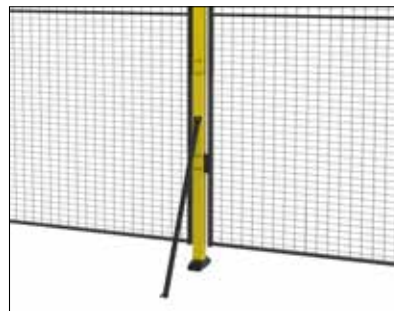

**T01-09 Jambe de force**  
Jambe de force, RAL 9011.



Réf.	Description
T00-00	X-Key
T00-01	Fixations pour X-Guard, 1 paquet
T00-02	Fixations pour X-Guard, 1 paquet, pour panneaux en polycarbonate de 4 mm
T00-03	Fixations pour X-Guard, 1 paquet, pour panneaux en polycarbonate de 6 mm
T00-04	Fixations pour X-Guard, 1 paquet, pour panneaux horizontaux
T00-05	Fixations pour X-Guard, 1 paquet, pour panneaux horizontaux hauteurs différentes
T01-01	Fixations pour créer des angles spécifiques ou variables
T01-02	Protection haute résistance pour poteau 50x50 mm, 1 jeu/panneau
T01-03	Écrou spécial, pour capuchon en plastique sur poteau, X-Guard, paquet de 10
T01-04	Jeu de cales, 2x2 mm + 1x6 mm, pour ajustement de hauteur de poteau X-Guard
T01-05	Kit montage traverse de porte en angle
T01-06	Écrou de tube M8, lot de 10
T01-07	Porte-tasse X-Cup
T01-08	Aimant
T01-09	Jambe de force, RAL 9011
T01-11	Oreille pour démontage extérieur, lot de 10
T01-13	Bouchon caoutchouc pour perçage sur poteau X-Guard (1 jeu =36 pièces)
T01-16	Cache de pied poteau 50x50 5 kits (1 kit= 2 pièces)
T01-17	Bouchon supérieur poteau 50x50 (1 kit = 5 pièces)
T01-18	Support d'angle pour barre supérieure en option, poteau 70x70 mm
T01-19	Support pour barre supérieure en option, 1 kit/poteau, poteau 70x70 mm
T01-21	Bande de bord forme U, caoutchouc noir graphite 30x26x15mm, 50m
T01-22	Poignée de sortie entraxe 150mm, jeu de 2 avec plaques de montage
T01-23	Roulette de maintien avec support. Pour garde au sol 100mm, X-Guard
T01-24	Kit sûreté transp. X-Guard (=4pcs) porte prémontée, Classic+50x50mm
T01-25	Jeu de cales pour 70x70, 2x2mm + 2x4mm, pour ajustement de de poteau X-Guard
T01-26	Poignée sortie entraxe 122mm avec vis pour X-It, intérieur
T01-27	Ferme-porte automatique, porte battante X-Guard
T01-28	Écrou spécial, ver. 2, (lot de 10) poteau 50x50mm, X-Guard
T01-29	Protection haute résistance pour poteau 70x70 1 jeu/panneau, X-Guard
T01-30	Kit montage panneau sur roulettes
T02-3-07504	Tôle remplissage H= 0750 L= 40 mm, RAL 9011
T02-3-07507	Tôle remplissage H= 0750 L= 70 mm, RAL 9011
T02-3-13004	Tôle remplissage H= 1300 L= 40 mm, RAL 9011
T02-3-13007	Tôle remplissage H= 1300 L= 70 mm, RAL 9011
T02-3-19004	Tôle remplissage H= 1900 L= 40 mm, RAL 9011
T02-3-19007	Tôle remplissage H= 1900 L= 70 mm, RAL 9011
T02-3-22004	Tôle remplissage H= 2200 L= 40 mm, RAL 9011
T02-3-22007	Tôle remplissage H= 2200 L= 70 mm, RAL 9011
T02-3-24004	Tôle remplissage H= 2400 W= 40 mm, RAL 9011
T02-3-24007	Tôle remplissage H= 2400 W= 70 mm, RAL 9011
T03-3-190	Couvre-joint, espace panneau/poteau H= 1900 mm, RAL 9011, version autocollante
T03-3-220	Couvre-joint, espace panneau/poteau H= 2200 mm, RAL 9011, version autocollante
T03-3-240	Couvre-joint, espace panneau/poteau H= 2400 mm, RAL 9011
T04-3-075	Couvre-joint avec attaches H= 0750 mm, RAL 9011, 1 jeu/panneau, version clippée
T04-3-190	Couvre-joint avec attaches H= 1900 mm, RAL 9011, 1 jeu/panneau, version clippée
T04-3-220	Couvre-joint avec attaches H= 2200 mm, RAL 9011, 1 jeu/panneau, version clippée
T04-3-240	Couvre-joint avec attaches H= 2400 mm, RAL 9011, 1 jeu/panneau
T05-3-13015	Couvre-joint ajustable de 40 à 145 mm avec attaches. H=1300 mm, RAL 9011
T05-3-19015	Couvre-joint ajustable de 40 à 145 mm avec attaches. H=1900 mm, RAL 9011
T05-3-22015	Couvre-joint ajustable de 40 à 145 mm avec attaches. H=2200 mm, RAL 9011
T05-3-24015	Couvre-joint ajustable de 40 à 145 mm avec attaches. H=2400 mm, RAL 9011
T08-3-100	Kit Plinthe L=1000 mm, Noir Ral 9011
T08-150	Kit Plinthe L=1500 mm, Noir Ral 9011
T08-3-100RE	Kit Plinthe L=1000 mm, Noir Ral 9011 renforcée
T08-3-150RE	Kit Plinthe L=1500 mm, Noir Ral 9011 renforcée
B00-057	Kit support angle intérieur pour plinthe, Noir Ral 9011
T20-200-001	Chaîne Porte câble 0-1000 mm
T20-200-002	Chaîne Porte câble pour Rail Alu D3U1 1001-1400 mm
T20-200-003	Chaîne Porte câble pour Rail Alu 1001-1500 mm
T20-200-004	Chaîne Porte câble pour Rail Alu 1401-2200 mm
T20-200-005	Chaîne Porte câble pour Rail Alu 2001-3100 mm
T20-200-006	Chaîne Porte câble pour Rail Alu 3101-3600 mm
T20-200-007	Chaîne Porte câble pour Rail Alu 2x1001-2x1500 mm
T20-200-008	Chaîne Porte câble pour Rail Alu 3x1001-3x1500 mm
T20-200-009	Chaîne Porte câble sans rail alu / rail alu mobile

Art.no	Description
K1-01	Kit de fixation à positionnement libre , 1 paquet
K1-03	Kit de fixation pour positionnement libre , 1 paquet
KVC-3-075	Kit de découpe, H= 0750 mm, RAL 9011
KVC-3-130	Kit de découpe, H= 1300 mm, RAL 9011
KVC-3-190	Kit de découpe, H= 1900 mm, RAL 9011
KVC-3-220	Kit de découpe, H= 2200 mm, RAL 9011
KVC-3-240	Kit de découpe, H= 2400 mm, RAL 9011
KH-3-150	Kit découpe X-Guard - Horizontale lg. 1500 mm - Noir Ral 9011
KH-3-150B	Kit Decoupe horizontale X-Guard lg. 1500 mm (sans kit de fixation) - Noir Ral 9011
10-9841	Gaine Caoutchouc de finition , Noir Graphite, 2 m
05-9501	Bouchons en plastique 20x30 mm
X3-242-7	Panneau outils X-Guard H=1900 W=700mm, RAL9011
X3-244-7	Panneau outils X-Guard H=2200 W=700mm, RAL9011

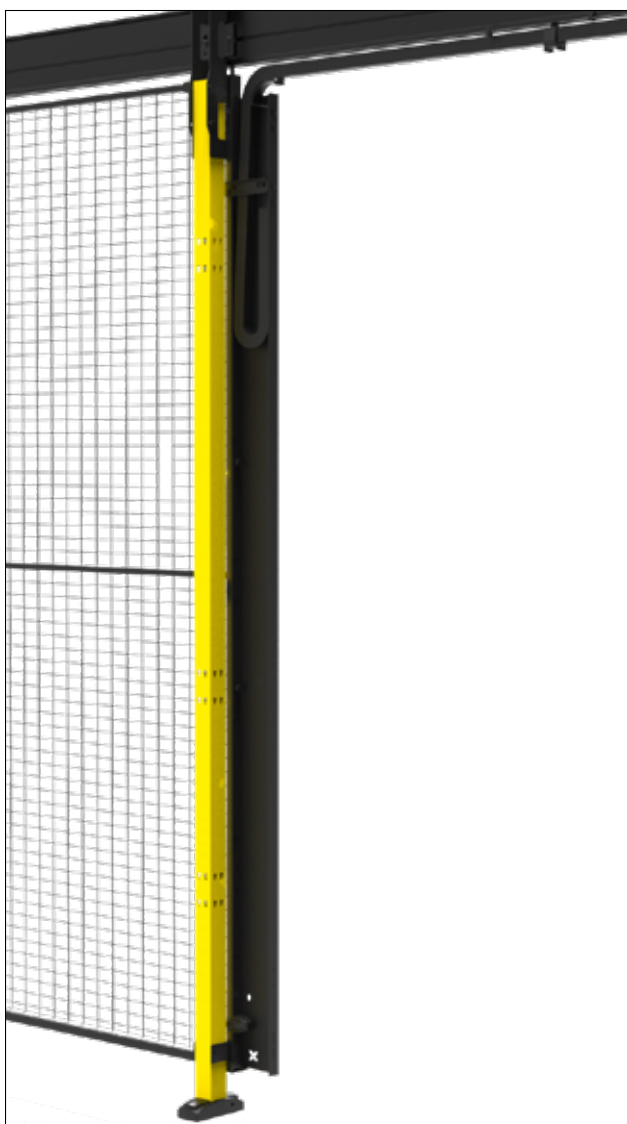

#### Chaîne porte-câble

Solution intelligente et esthétique pour les portes coulissantes lorsque l'alimentation est nécessaire sur la porte mobile elle-même.

Par exemple, pour un interrupteur de verrouillage de porte. Spécialement conçu pour les portes coulissantes doubles verrouillées au centre, avec ou sans rail supérieur, lorsqu'il manque un poteau fixe pour fixer un câblage. Un certain nombre de kits ont été créés en fonction de la hauteur du système, du type de porte et de la taille requise de l'ouverture. Voir la liste de toutes les combinaisons et le numéro d'article.

#### Roulettes support pour panneaux

Une roue de support supplémentaire ne serait pas de trop sur certains types de portes. Notre gamme comprend désormais une nouvelle roue de support intelligente qui s'adapte aux portes battantes et coulissantes.



# La finition de votre protection machine avec X-Tray<sup>®</sup>

**Les chemins de câbles X-Tray s'intègrent très facilement au système de protection machines X-Guard. Ensemble, ils constituent le choix optimal.**

Nos chemins de câble sont robustes, flexibles et faciles à monter. Il est possible de créer des ensembles esthétiques, sans outil spécial.

Tout comme pour le système X-Guard, seulement quelques fixations sont nécessaires. En combinant X-Tray et X-Guard, vous obtenez une flexibilité maximale à moindre coût. Simple et astucieux. Grâce aux possibilités quasi-illimitées de X-Guard et de X-Tray, votre projet sera finalisé rapidement.

## **L'adaptation parfaite**

Axelent X-Tray est la solution idéale pour la protection machines X-Guard.

## **Aucun outil spécial n'est nécessaire**

Simple à monter et ne nécessite pas d'outil spécifique. Une clé de 13 mm est tout ce dont vous avez besoin.

## **Un seul fournisseur**

Solution clé en main pour un projet rapide et simple avec un fournisseur unique.



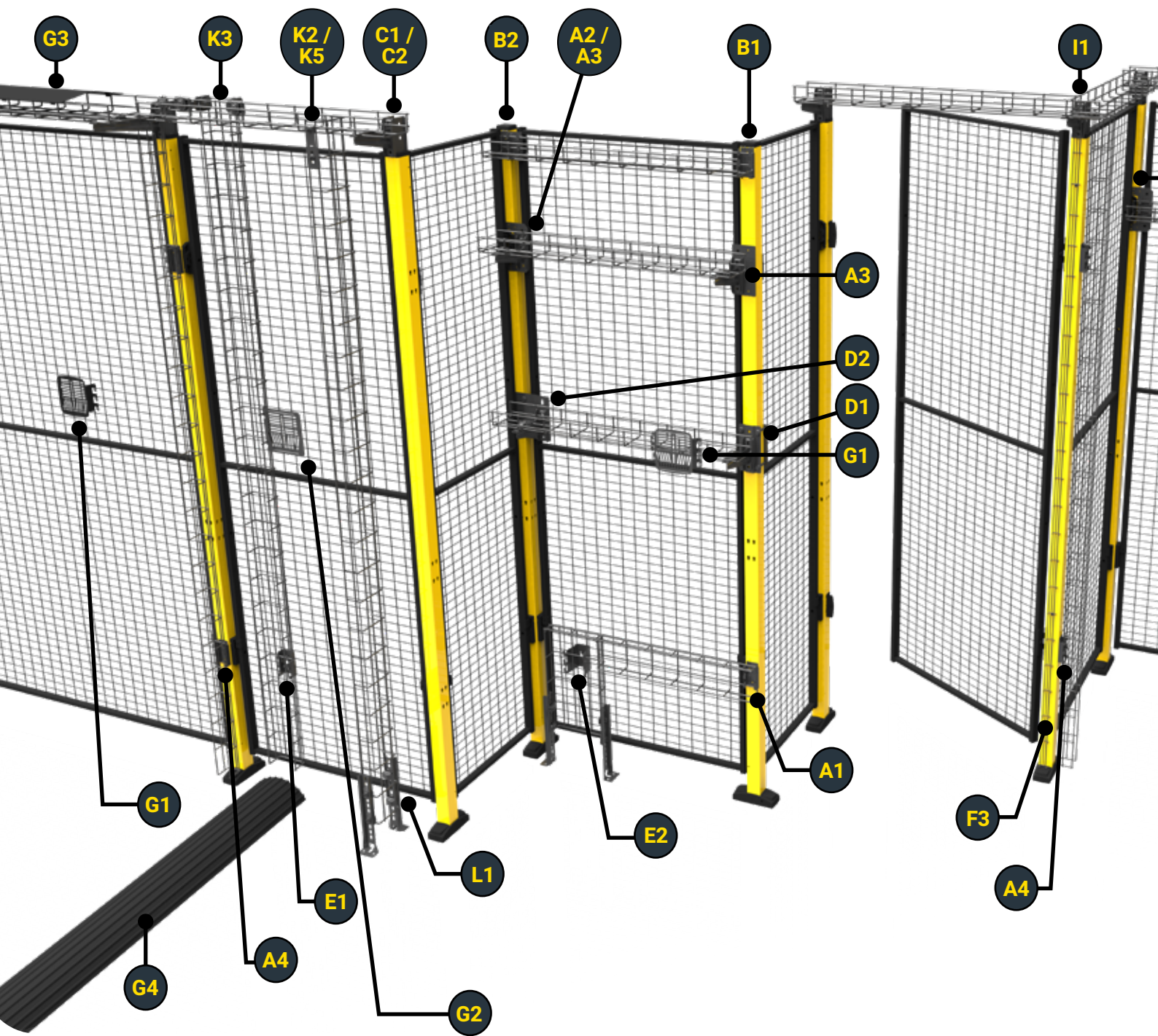

X-Tray se conforme aux exigences les plus élevées relatives aux systèmes de routage de



\* Notre certification UL nous donne aussi l'agrément NEMA.





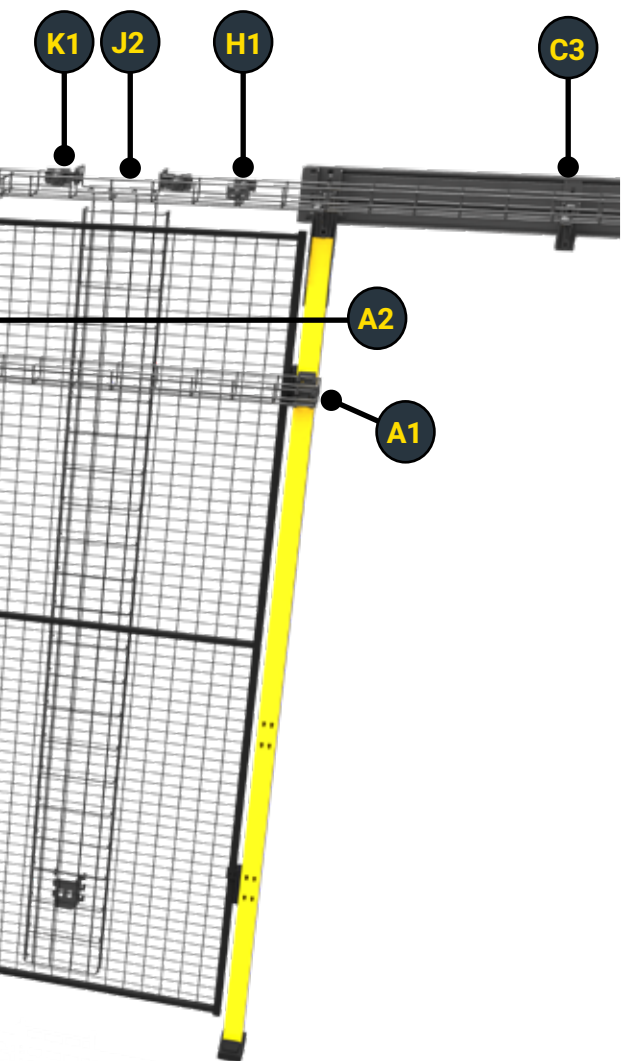

# Possibilités avec X-Tray pour X-Guard

Tous les chemins de câbles et les fixations sont galvanisés noirs pour correspondre au panneaux noirs X-Guard. L'illustration montre les diverses possibilités de montage et les lettres vous guident vers les articles et les instructions d'installation dans le manuel.

**Références, voir pages suivantes »**

## Installations de X-Tray pour X-Guard

- Charge max. : Chemins de câbles 30 kg/m Supports 45 kg/chaque
- Largeur max. des supports : 420 mm
- X-Tray offre la liaison la plus solide du marché et la plus longue distance entre supports de 2,25 m.
- Pour les portes simple battant, X-Tray peut remplacer la traverse supérieure pour une installation stable du cheminement de câbles.
- Vous trouverez plus d'informations sur X-Tray et les fixations sur notre site web.

## Les trois installations les plus courantes

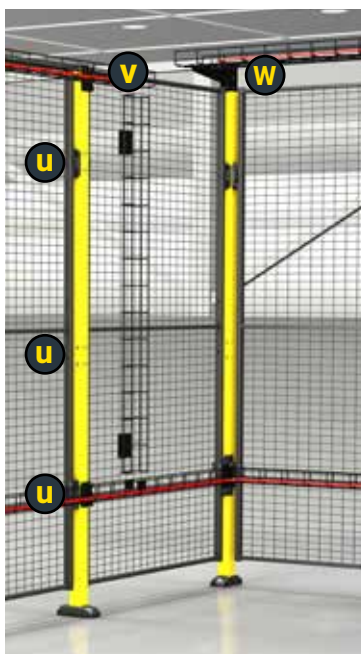

Il est possible de mélanger les trois pour la meilleure adaptation

### u Montage sur empreintes existantes

Pour des installations rapides dans les trous de serrure des poteaux.  
Plateaux 60-120 mm.

### v Montage supérieur

Une installation rapide et discrète qui suit le bord supérieur de la cloison X-Guard.  
Chemin de câbles 60-120 mm.

### w Montage sur support

Cette option offre une installation stable sur les protections de machines et le plus grand nombre de possibilités/solutions. La meilleure solution pour plusieurs portes/portes coulissantes. Chemins de câbles 60-420 mm.

câbles conformément à IEC 61537



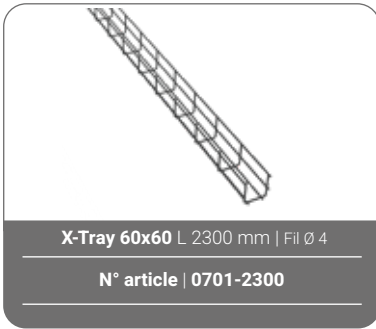

X-Tray 60x60 L 2300 mm | Fil Ø 4

N° article | 0701-2300

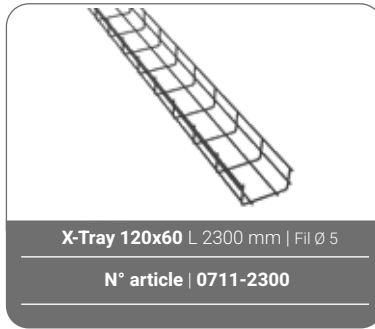

X-Tray 120x60 L 2300 mm | Fil Ø 5

N° article | 0711-2300



X-Tray 220x60 L 2300 mm | Fil Ø 5

N° article | 0721-2300



X-Tray 320x60 L 2300 mm | Fil Ø 5

N° article | 0731-2300



X-Tray 420x60 L 2300 mm | Fil Ø 5/6

N° article | 0741-2300

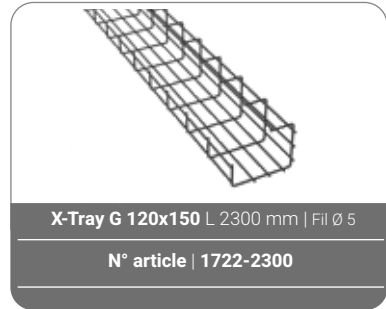

X-Tray G 120x150 L 2300 mm | Fil Ø 5

N° article | 1722-2300



Gabarit X-Tray 30x22 L 2300 mm | Fil Ø 3

N° article | 1752-2300

X-Tray Mini 30x22 L 1200 mm | Fil Ø 3

N° article | 1752-1200



A, B

Support pour poteau

N° article | 7700-014

Pour les chemins de câbles 60-120 cm. Montés dans les trous de serrure des poteaux (A1 et A4). Avec le support de poteau d'angle (7700-065) utilisé dans l'angle intérieur (A2). Avec le support d'angle supérieur (7700-066) utilisé dans l'angle intérieur au sommet du poteau (A2) ou partout ailleurs sur le poteau.



A

Support d'angle

N° article | 7700-065

Utilisé dans l'angle avec le support pour poteau (7700-014) pour accrocher les chemins de câbles (A2) ou partout ailleurs sur le poteau. Vous pouvez aussi mettre un support dessus. Vis autoforeuses et bouchons fournis.



B, F

Support supérieur de poteau

N° article | 7700-015

Pour les chemins de câbles 60-120 cm. Fixé au sommet du poteau (B1). Si vous redressez la partie supérieure de 90°, il peut être vissé partout sur le poteau (F1). Vis autoforeuses et bouchons fournis.



B

Support d'angle supérieur

N° article | 7700-066

Utilisé avec un support pour poteau (7700-014) pour le montage dans un angle au sommet du poteau (B2). Vis autoforeuses et bouchons fournis. Plier les languettes selon les instructions.



C

Attache de support X15 pour poteau 50x50

N° article | 7700-032

N° article | 7700-032-2

Utilisé pour le montage de supports au sommet des poteaux 50x50 (C1).  
7700-032-2 - Uniquement pour montage spécial



C

Attache de support X15 pour poteau 70x70

N° article | 7700-188

N° article | 7700-188-2

Utilisé pour le montage de supports au sommet des poteaux 70x70 (C2).  
7700-188-2 - Uniquement pour montage spécial



A, C, D

Support X15

N° article | 2715 Longueur

Attache de support (C1-2), rail aluminium d'attache de support (C1), fixation de poteau d'angle ajustable (D1), fixation de poteau d'angle ajustable (D2) et poteau d'attache de support (A3). Peut être fixé sur la fixation de poteau d'angle (A2). Existe en quatre longueurs 120, 220, 320 et 420.



D

Fixation sur poteau ajustable

N° article | 7700-060

Vissé n'importe où sur le poteau pour fixer des supports (D2). Écrous et vis fournis.



**D**

**Fixation sur poteau d'angle ajustable**

N° article | 7700-072

Vissée n'importe où sur le poteau d'angle pour fixer des supports (D2). Écrous et vis fournis.



**C**

**Support fixation X15 sur rail en aluminium**

N° article | 7700-037

Pour fixer des supports sur le rail en aluminium au-dessus des portes coulissantes (C3). Adaptée aux chemins de câbles montés sur support. Écrous et vis fournis.



**A**

**Support équerre X15 sur poteau 50x50**

N° article | 7700-083

Sert au montage des supports X15, montée dans le trou de serrure du poteau (A3).



**E**

**Mini support pour panneau grillagé**

N° article | 7700-084

Pour le montage sur panneaux grillagés afin de rapprocher le chemin de câbles du panneau (E1). Utilisé lorsque des chemins verticaux rentrent dans un montage de support.



**E**

**Support pour panneau grillagé**

N° article | 7700-090

Pour le montage sur des panneaux grillagés afin d'aligner un chemin de câbles sur des chemins de câbles montés avec un support de poteau (7700-014) (E2).



**A, B, C, D, F, H, I, K, L**

**Fixation X1**

N° article | 2701

La fixation X1 sert lors de la réalisation d'un angle (I1) ou d'une réduction (H3). Elle s'utilise avec le support coudé X3 (K1-4) ou avec d'autres fixations, telles que la suspente X14 (L1) et le support X15 (C1-3, D1-2).



**I, J**

**Fixation X2**

N° article | 2702

La fixation X2 est utilisée dans un angle de grand rayon (I3) ou sur une descente d'un chemin horizontal à un vertical (J1).



**I, K, L**

**Fixation coudée X3**

N° article | 2703

Pour une jonction en T (K1) ou la connexion à une paroi ou au sol (L2). Si le chemin de câbles doit être orienté de quelques degrés, l'angle du support coudé X3 peut être ajusté (I2). Il est également possible de lier des chemins de câbles verticaux et horizontaux (K2-4).



**B, K**

**Fixation X4**

N° article | 2704

Si vous montez des chemins au sommet des poteaux, vous pouvez élever les chemins sur les portes à charnières latérales au moyen de la fixation X4 et de la fixation X1 (B3). Elle est utilisée pour monter un chemin de câbles vertical au-dessous d'un horizontal (K2).



**H**

**Fixation de liaison X5** | lot de 20

N° article | 2705

Lot de 20 écrous et vis fourni. Pour la liaison des chemins de câbles. Support à l'extérieur et vis depuis l'intérieur. (H1)



**Boulon carrossier X61 M8x27** | lot de 40

N° article | 2761

---

**Écrou à collerette M8 X62** | lot de 40

N° article | 2762



**Support X10**

N° article | 2710-1

Pour le montage des chemins de câbles sur la suspente X11 ou sur une paroi, une machine ou similaire. Adapté aux chemins de câbles de 120 cm et 120-420 cm avec le côté en haut.



**Mini support X10**

N° article | 2710-2

Pour le montage des chemins de câbles sur la suspente X14 ou sur une paroi, une machine ou similaire. Adapté aux chemins de câbles de 60 cm.



**Suspente X11 | 240/480 mm**

N° article | 2711-240

N° article | 2711-480

Pour monter des chemins de câbles à l'aide du support X10 ou du support X15.



**Suspente X14 | 280 mm**

N° article | 2714-280

Il s'utilise avec le mini support X10 ou pour fixer des chemins de câbles sur un sol (L1).



**Vis de liaison équipotentielle X68**

N° article | 2568

Pour la liaison équipotentielle / la liaison fonctionnelle.



**Porte-accessoires X63**

N° article | 2763-1

Il est utilisé pour monter des boîtes de raccordement, des prises électriques ou d'autres éléments sur le chemin.



**Porte-accessoires latéral X80**

N° article | 2780-1

Il est utilisé pour monter des boîtes de raccordement, des prises électriques ou d'autres éléments sur le chemin. La fixation se fait sur un bord de la plaque qui est montée sur deux chemins transversaux (G2).



**Couvercle de chemin X65 | L=1000 mm**

N° article | 2765-Large

Longueur 1000 mm. Largeur 60, 120, 220, 320 et 420 cm.  
Le capuchon protège les câbles des étincelles de soudure et des chutes d'objets (G3).



**Connecteur vertical**

N° article | 7700-111

Pour la connexion des chemins de câbles verticaux et horizontaux (K5-7).



**Capuchon de sécurité X72 | lot de 100**

N° article | 2572-Diamètre

Pour du fil de 4, 5 et 6 mm.  
Ø 4..... X-Tray de largeur 60  
Ø 5..... X-Tray de largeur 120,220, 320  
Ø 6..... X-Tray de largeur 420



**L-Divider**

N° article | 2764-45-23000

Sont utilisés afin de séparer les différents types de câbles.



**Coupe-boulon X75**

N° article | 2575

Coupe-boulon solide à tête inclinée pour un accès facile.



**Clé de 13 mm X76**

N° article | 2576

Nous utilisons uniquement des boulons carrossiers M8 donc c'est la seule clé dont vous aurez besoin.



A,B,F



B

Pour monter certaines fixations. Finition de surface FZB. Incluses dans 7700-015, 7700-065 et 7700-066.

**Attache plastique sapin**

N° article | 7500-191

Incluse pour attacher le dessus de support de poteau (7700-015) et le support d'angle supérieur (7700-066) au sommet du poteau (B1-2). Plastique.

**Machine à couper le fil X77**

N° article | 2577

Machine à couper le fil unique et rapide qui offre une coupe parfaitement droite du fil jusqu'à 6 mm. Fabriquée par Klauke avec une garantie de 10 000 coupes. Sac, batterie et chargeur inclus.

Item No. | 2577-1 Battery Bosch Li-Ion 18V/20Ah  
Item No. | 2577-2 Spare Blade kit



N° article	Description
0701-2300	X-Tray 60x60 L=2300 mm / Zinc noir
0711-2300	X-Tray 120x60 L=2300 mm / Zinc noir
0721-2300	X-Tray 220x60 L=2300 mm / Zinc noir
0731-2300	X-Tray 320x60 L=2300 mm / Zinc noir
0741-2300	X-Tray 420x60 L=2300 mm / Zinc noir
1722-2300	X-Tray G120x150 L=2300 mm / Zinc noir
1752-2300	X-Tray Mini 30x22 L=2300 mm / Zinc noir
1752-1200	X-Tray Mini 30x22 L=1200 mm / Zinc noir
2568	Vis de liaison équipotentielle X68 / laiton
2572-4	Capuchon de sécurité X72 4 mm (100 pcs)
2572-5	Capuchon de sécurité X72 5 mm (100 pcs)
2572-6	Capuchon de sécurité X72 6 mm (100 pcs)
2575	Coupe-boulon X75
2576	Clé de 13 mm X76
2577	Machine à couper le fil X77, sur batterie
2701	Fixation X1 / Zinc noir
2702	Fixation X2 / Zinc noir
2703	Fixation 90° X3 / Zinc noir
2704	Fixation X4 / Zinc noir
2705	Fixation de liaison X5 (20 pcs) avec vis et écrou / Zinc noir
2761	Vis X61 M8x27 (40 pcs) / Zinc noir
2762	Écrou à collerette M8 X62 (40 pcs) / Zinc noir
2710-1	Support X10 / Zinc noir
2710-2	Mini support X10 / Zinc noir
2711-240	Suspente 240 X11 / Zinc noir
2711-480	Suspente 480 X11 / Zinc noir
2714-280	Suspente 280 X14 / Zinc noir
2715-120	Support 60-120 X15 / Zinc noir
2715-220	Support 220 X15 / Zinc noir
2715-320	Support 320 X15 / Zinc noir
2715-420	Support 420 X15 / Zinc noir
2763-1	Porte-accessoires X63 / Zinc noir
2764 45-2300	L-Divider 45x2300 Zinc noir
2765-60	Couvercle X-Tray 60x1000 mm X65 / Noir RAL 9011
2765-120	Couvercle X-Tray 120x1000 mm X65 / Noir RAL 9011
2765-220	Couvercle X-Tray 220x1000 mm X65 / Noir RAL 9011
2765-320	Couvercle X-Tray 320x1000 mm X65 / Noir RAL 9011
2765-420	Couvercle X-Tray 420x1000 mm X65 / Noir RAL 9011
2780-1	Porte-accessoires latéral X80 / Zinc noir
279.28.720	Protège-câbles, petit, jaune
279.21.784	Protège-câbles, petit, noir
7100-070	Vis autotaraudeuse, tête rondelle 4,2x19 / Zinguée
7500-191	Attache plastique sapin
7700-014	Support poteau X-Guard / Zinc noir
7700-015	Support poteau supérieur / Zinc noir
7700-065 *	Support d'angle X-Guard / Zinc noir
7700-066 *	Support d'angle supérieur X-Guard / Zinc noir
7700-032	Attache de support 50x50 X-Guard / Zinc noir
7700-032-2	Attache de support 50x50 X-Guard / Zinc noir
7700-037	Attache de support, rail aluminium X-Guard / Zinc noir
7700-060	Fixation poteau ajustable X-Guard / Zinc noir
7700-072	Fixation poteau angle ajustable X-Guard / Zinc noir
7700-083	Attache support poteau X-Guard / Zinc noir
7700-084	Mini support panneau grillagé X-Guard / Zinc noir
7700-090	Support panneau grillagé X-Guard / Zinc noir
7700-111	Connecteur vertical / Zinc noir
7700-188	Attache de support 70x70 X-Guard / Zinc noir
7700-188-2	Attache de support 70x70 X-Guard / Zinc noir
9307	X-Tray Demokit X-Guard / Zinc noir

\* Support d'angle seulement, sans Support de poteau. (Support de poteau 7700-014 acheté séparément, auparavant emballés ensemble.)

Pour les instructions d'installation - veuillez consulter notre brochure X-Tray pour X-Guard

### Commande du kit de démonstration

Vous pouvez également commander votre **kit de démonstration** des chemins de câbles, supports et fixations pour X-Guard (n° article 9307). X-Tray est une vaste gamme. Si vous ne trouvez pas quelque chose, veuillez nous interroger. La plupart des articles peuvent être galvanisés noirs avec une livraison sous quelques semaines.

Des couleurs spéciales sont disponibles. Même électrozingués si votre machine est plus claire que noir.

# Le programme de CAO SnapperWorks vous offre la maîtrise immédiate de vos câbles

SnapperWorks associe les chemins de câbles X-Tray et les protections de machines X-Guard, pour vous apporter la maîtrise immédiate de vos câbles.

## Avantages de X-Tray pour X-Guard

- Économique
- Fixations rapides conçues pour les protections de machines
- Galvanisé noir pour une correspondance parfaite avec X-Guard (d'autres couleurs sont disponibles)
- Plusieurs options de chemins de câbles
- Regroupement complet et livraison sur une même palette
- Économie de temps – démarrage rapide des machines et de la production grâce à l'expédition sur une même palette (installation rapide et facile)

## Avantages de SnapperWorks

- Programme CAO personnalisé pour X-Guard et X-Tray
- Prise en main facile, il suffit de glisser et déposer
- Fournit un plan complet et une nomenclature des matériels en un rien de temps
- Vous pouvez importer des fichiers DWG et DXF dans le plan

## Testé et approuvé

- X-Tray se conforme aux exigences les plus élevées relatives aux systèmes de routage de câbles conformément à IEC 61537.
- X-Tray est un système de chemins de câbles complet qui est disponible en :
  - FZB électrozingué
  - FZV galvanisé à chaud
  - Inoxydable 304L
  - Résistant aux acides 316L

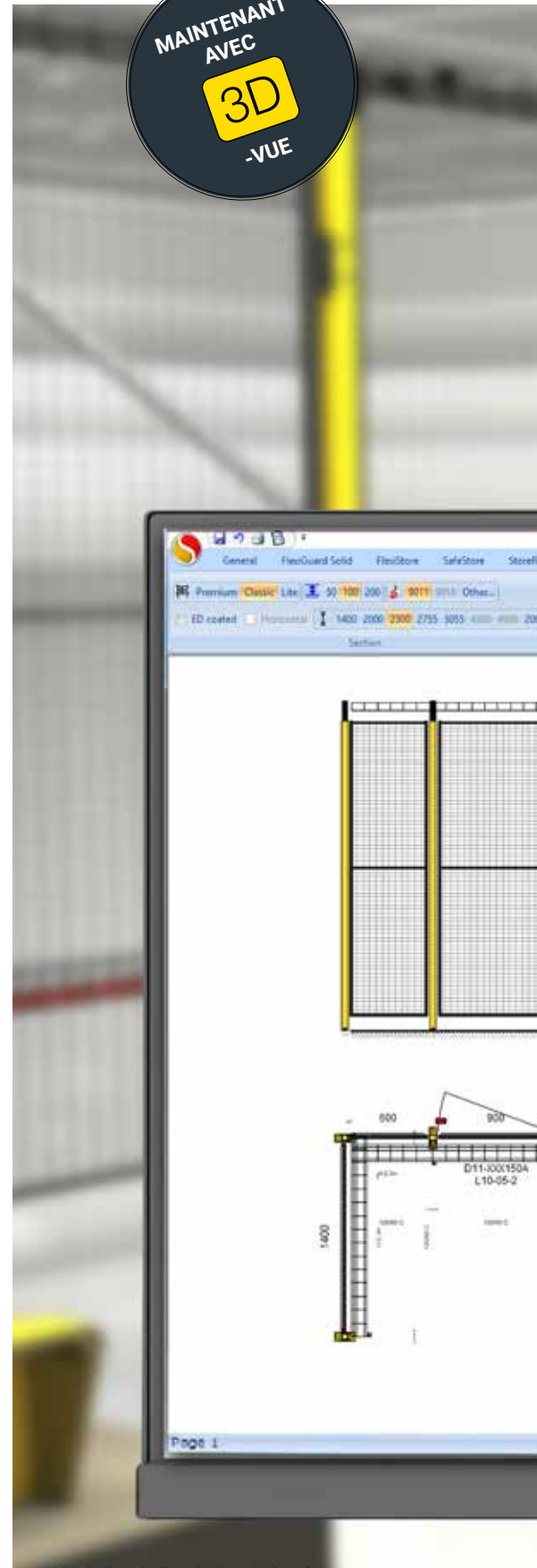



## Quels chemins de câbles choisir?

Ce qu'il faut prendre en compte pour choisir ses chemins de câbles.

### Environnement



Les exigences environnementales pour le traitement de surface et/ou le classement des installations dépendent des normes, de l'utilisation, du milieu environnant et des exigences spécifiées.

### Poids/volume

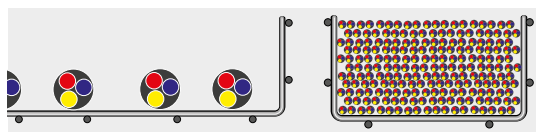

Le poids et le volume des câbles tiennent compte des besoins futurs.

### Poids supplémentaire

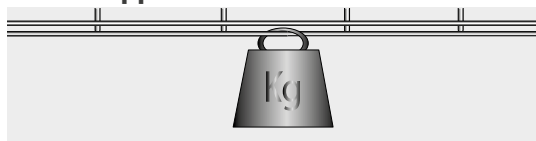

Poids supplémentaire des charges ponctuelles.

### Installation

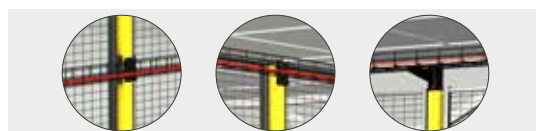

Installations dans les trous de serrure, au sommet du poteau, sur des supports ou par d'autres méthodes.

### Distance des fixations

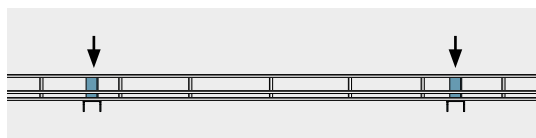

Une plus grande distance entre les fixations implique moins de travail et des coûts inférieurs. Nous recommandons une distance entre supports de 2,25 mètres ou, avec X-Guard, adaptée aux distances entre poteaux.

### Liaison équipotentielle

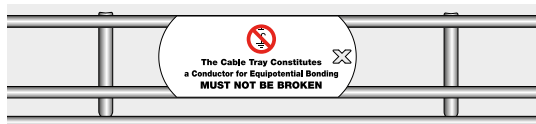

Testé pour la liaison équipotentielle.

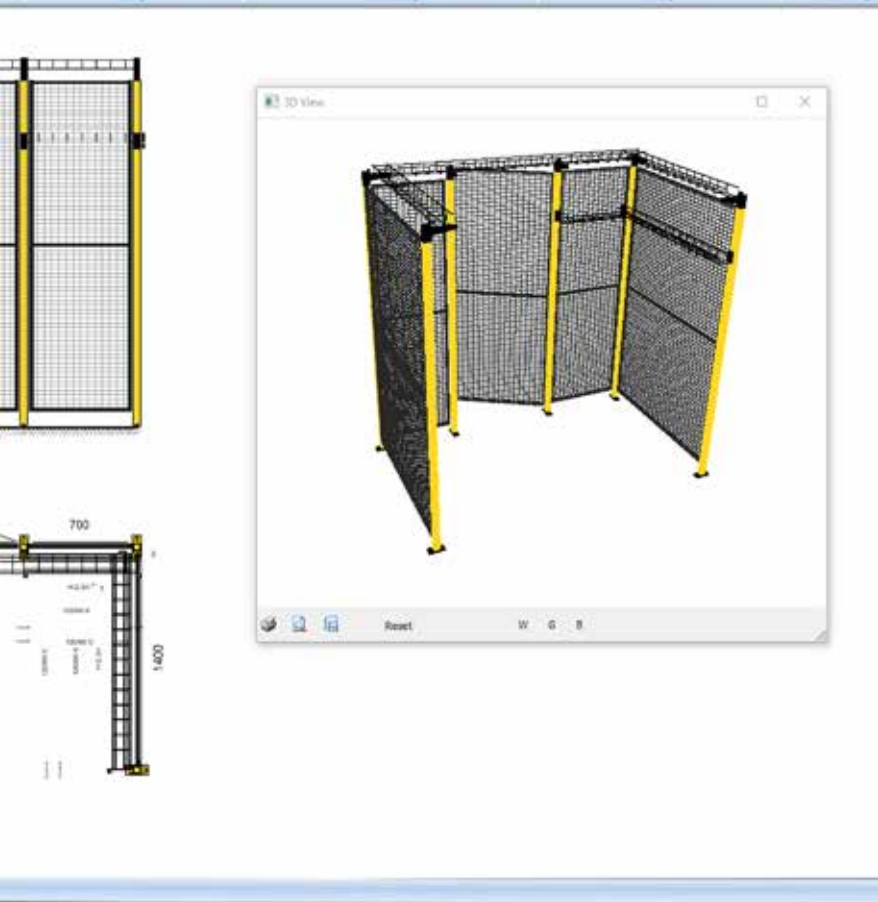
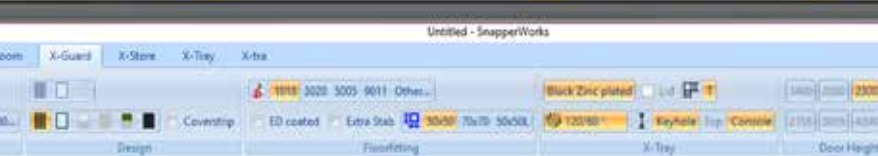





## Peinture poudre

Tous les produits sont fournis en couleurs standard mais des couleurs personnalisées sont disponibles sur demande. Si vous voulez utiliser les couleurs représentant votre entreprise ou harmoniser la couleur de la protection de machines avec le reste de vos machines, nous trouverons une solution.

Nous sommes fiers de nos efforts pour l'environnement. Tous nos produits ont une peinture en poudre respectueuse de l'environnement. C'est-à-dire qu'ils sont exempts de solvants.



# Peinture poudre

La gamme des produits d'Axelent est peinte à la poudre et exempte de solvants, ce qui protège les environnements intérieurs et extérieurs.

Une phosphatation de fer et un dégraissage alcalin sont utilisés en tant que traitement préliminaire. Nos revêtements en poudre ALESTA EP peuvent être utilisés à une température comprise entre -20 et +60 °C. Ils sont constitués d'un liant époxy-polyester et ne peuvent donc être utilisés que pour des applications intérieures en raison de leur teneur en époxy.

## Classe de corrosion

- C2 (utilisation intérieure)

L'épaisseur de la couche de vernis est comprise entre 60 et 150 µm.



# Peinture ED pour les environnements difficiles

Les protections de machines requièrent parfois une surface encore plus durable pour résister aux environnements les plus difficiles. Une peinture ED rendra la surface résistante à l'humidité et capable de supporter des environnements contenant de nombreux solvants.

La peinture est un revêtement par bain électrolytique utilisé comme revêtement final dans un traitement anticorrosion.

Les environnements où cette peinture peut être utilisée sont par exemple, l'exploitation minière, les pièces non chauffées et les blanchisseries. Elle est aussi extrêmement résistante aux huiles, à l'essence et aux autres solvants.

## Nous avons tenu compte de ce qui est en dessous

Sous le revêtement ED se trouve une couche phosphate zinc pour une adhésion maximale afin d'éviter la propagation de la corrosion à partir de dommages à la finition. La peinture est noire en standard, mais peut être utilisée comme une

couche de fond pour une peinture en poudre, ce qui signifie que vous obtenez une résistance à la corrosion supérieure et que vous pouvez sélectionner la couleur de votre choix pour la finition.

L'épaisseur de la peinture Epoxy en option est de 20-25 µm.

## Classe de corrosion

- Ed-Paint C3/C4 : Ed-Paint + peinture Epoxy



## Sécurité Axelent

Une sécurité optimale ne s'obtient pas uniquement avec des produits sûrs, mais également avec des connaissances et une expérience acquises. Grâce à son expérience, Axelent maîtrise tous les sujets liés à la sécurité des machines. Nous nous intéressons et suivons de près les évolutions de l'industrie ainsi nous sommes toujours opérationnels pour maintenir vos machines aux normes.

Les pages qui suivent listent les notions les plus importantes à connaître sur les normes de sécurité des machines.

Comment peut-on vous aider ? N'hésitez pas à prendre contact avec nos équipes techniques!

## Résumé des normes de sécurité des machines

La version actuelle de la Directive Machines 2006/42/EC (modifiée par la norme 2009/127/EC) est en vigueur depuis le 29 décembre 2009. Elle constitue la base de toutes les exigences en termes de sécurité machines, et est applicable dans toute l'UE. La norme européenne s'applique dans sa totalité à la protection machines Axelent X-Guard. Ceci est un résumé de toutes les exigences de la Directive.

### 1. Protections fixes

Directive machines annexe 1 chapitre 1.4.2.1 « Les protections fixes doivent être fixées par des systèmes qui peuvent être ouverts ou retirés uniquement avec des outils. Leurs systèmes de fixation doivent rester attachés aux protections ou aux machines lorsque les protections sont retirées. Dans la mesure du possible, les protections ne doivent pas pouvoir rester en place sans leurs fixations. »

Ces exigences très strictes sur les fixations « imperdables » ont été quelque peu assouplies par « Le guide de l'application de la Directive machines » et par une section dans la nouvelle norme EN ISO 14120 (qui remplace EN 953 et qui par conséquent est la

référence pour toute cette section) : « S'il est prévu pour l'entretien, par exemple, que la protection fixe soit retirée, les attaches doivent rester fixées à la protection ou à la machine.

Les exigences ne s'appliquent pas uniquement aux protections fixes susceptibles d'être retirées, mais par exemple lorsque les machines sont complètement révisées, soumises à des réparations importantes ou démontées pour le transfert à un autre site. » (EN ISO 14120 5.19).

EN ISO 14120 chapitre 5.3.10

« Lorsque cela est possible, les protections amovibles ne pourront pas rester en place sans leurs fixations. »

### VALEURS DES DISTANCES DE SÉCURITÉ

EN ISO 13857 chapitre 4.2.2.1.2 tableau 2

Dimensions en mm

Hauteur de la zone de danger <sup>a</sup> <i>a</i>	Hauteur de la structure de protection <sup>b</sup> <i>b</i>									
	1000	1200	1400	1600	1800	2000	2200	2400	2500	2700
Distance de sécurité horizontale à la zone de danger, <i>c</i>										
2700	0	0	0	0	0	0	0	0	0	0
2600	900	800	700	600	600	500	400	300	100	0
2400	1100	1000	900	800	700	600	400	300	100	0
2200	1300	1200	1000	900	800	600	400	300	0	0
2000	1400	1300	1100	900	800	600	400	0	0	0
1800	1500	1400	1100	900	800	600	0	0	0	0
1600	1500	1400	1100	900	800	500	0	0	0	0
1400	1500	1400	1100	900	800	0	0	0	0	0
1200	1500	1400	1100	900	700	0	0	0	0	0
1000	1500	1400	1000	800	0	0	0	0	0	0
800	1500	1300	900	600	0	0	0	0	0	0
600	1400	1300	800	0	0	0	0	0	0	0
400	1400	1200	400	0	0	0	0	0	0	0
200	1200	900	0	0	0	0	0	0	0	0



**a** Les structures de protection d'une hauteur inférieure à 1000 mm ne sont pas incluses car elles ne limitent pas suffisamment les mouvements du corps.

**b** Les structures de protection d'une hauteur inférieure à 1400 mm ne doivent pas être utilisées sans mesures de sécurité supplémentaires.

**c** Pour des zones de danger dépassant 2700 mm, reportez-vous à 4.2.1.



# Normes de sécurité

## 2. Distances de sécurité

EN ISO 14120 chapitre 5.2.2

« Les protections destinées à éviter l'accès aux zones dangereuses doivent être conçues, réalisées et disposées d'une manière à empêcher les parties du corps d'atteindre des zones de danger selon ISO 13857. Pour les protections amovibles couplées, des distances de sécurité conformes à ISO 13855 seront également respectées. »

## 3. Restriction d'accès

EN ISO 13857

« Une protection peut être utilisée pour limiter les mouvements des membres inférieurs sous la structure. Lorsque cette méthode doit être appliquée, les distances de sécurité sont indiquées en annexe A en relation avec la hauteur des protections. »

## 4. Ouverture normale pour les personnes âgées de 14 ans et plus

EN ISO 13857 chapitre 4.2.4.1

X-Guard Premium d'Axelent a une ouverture de 19 x 49 mm qui requiert une distance de sécurité de 120 mm, les autres systèmes de protection de machines d'Axelent ont une ouverture de 29 x 49 mm qui requiert une distance de sécurité de 200 mm (pour plus d'informations, se reporter à EN ISO 13857 chapitre 4.2.4.1, tableau 4).

## 5. Visibilité

EN ISO 14120 chapitre 5.2.4

« Lorsque l'observation du processus est nécessaire, les protections doivent être conçues et construites pour offrir une bonne visibilité. Cela peut éviter le besoin de les contourner. Voir également 5.9. »

EN ISO 14120 chapitre 5.9

« Lorsque l'observation du fonctionnement des machines est nécessaire au travers des protections, les matériaux doivent être sélectionnés avec les propriétés adéquates. Si un matériau perforé ou un grillage sont utilisés, il convient qu'il présente une surface ouverte adéquate et une couleur convenable pour permettre de voir. L'observation sera améliorée si le matériau perforé est plus sombre que la zone observée. »

## 6. Positionnement clair des protecteurs démontables

EN ISO 14120 chapitre 5.3.10

« Lorsque cela est possible, le protecteur ne doit pas pouvoir rester en place sans ses fixations. »

## 7. Démontable uniquement avec outil

EN ISO 14120 chapitre 5.3.9 « Les parties amovibles des protections doivent être démontables uniquement à l'aide d'un outil. »

Dans le même chapitre, la norme EN ISO 14120 interdit l'utilisation de fixations à démontage rapide accessibles depuis l'extérieur de la zone protégée. Cette exigence a été ajoutée afin d'éviter le contournement de la protection. Les utilisateurs pourraient être tentés de retirer un panneau de clôture au lieu d'utiliser une porte couplée et ainsi d'entrer dans la zone de danger pendant que la machine fonctionne.

Figure A.1 (EN ISO 13857)

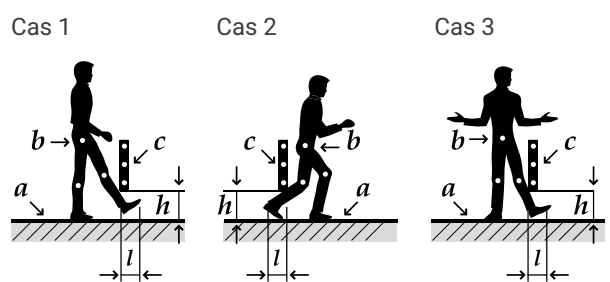

a - Plan de référence  
b - Articulation de hanche  
c - Structure de protection  
h - Hauteur jusqu'à la structure de protection  
l - Distance pour l'empêchement

Tableau A.1 (EN ISO 13857)

Hauteur jusqu'à la structure de protection (h)	Distance (l)		
	Cas 1	Cas 2	Cas 3
$h \leq 200$	$\geq 340$	$\geq 665$	$\geq 290$
$200 < h \leq 400$	$\geq 550$	$\geq 765$	$\geq 615$
$400 < h \leq 600$	$\geq 850$	$\geq 950$	$\geq 800$
$600 < h \leq 800$	$\geq 950$	$\geq 950$	$\geq 900$
$800 < h \leq 1000$	$\geq 1125$	$\geq 1195$	$\geq 1015$

Dimensions en mm

**Figure A.1 – Empêchement du libre mouvement sous les structures de protection.**

Le tableau A.1 indique des distances pour les cas particuliers où l'accès des membres inférieurs est empêché lorsque la personne reste dans une position debout (voir la figure A.1) sans support supplémentaire.

Lorsqu'il existe un risque de glissement ou de mauvaise utilisation, l'application des valeurs données dans le Tableau A.1 peut être inadéquate.

Il ne doit y avoir aucune interpolation entre les valeurs de ce tableau. Si la hauteur, h, jusqu'à la structure de protection, se trouve entre deux valeurs, la distance pour la valeur supérieure de h doit être utilisée (pour plus d'informations voir EN ISO 13 857 chapitre 4.3).

Un « système de fonctionnement sûr » peut l'éviter. Axelent fournit la X-Key en tant qu'outil spécial pour le démontage rapide (en standard de l'intérieur uniquement). Le propriétaire de la machine doit limiter l'accès à cet outil spécial aux personnes autorisées afin d'éviter le contournement de la protection. En même temps les protections fixes doivent être facilement déposées et remontées afin d'assurer qu'elles soient toujours remontées (comparer la section 6.4.4.1 b).

## 8. Choix des protections

« Les types de protection suivants doivent être utilisés :

- Protection mobile, si la fréquence d'accès prévisible est élevée (par ex. plus d'une fois par semaine) ou si la dépose ou le remplacement d'une protection fixe sont difficiles. Les protections mobiles doivent être associées à un couplage ou à un couplage avec fermeture de protection (voir ISO 14119) ;
- Protection fixe uniquement, si la fréquence prévisible d'accès est basse (par ex. inférieure à une fois par



**PROTECTION CONTRE L'ATTEINTE PAR CONTOURNEMENT, DIMENSIONS POUR LES MEMBRES SUPÉRIEURS**

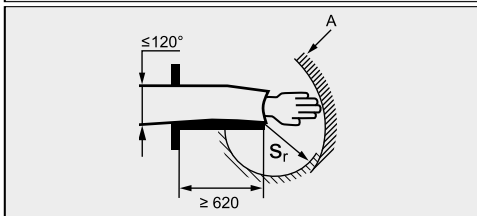
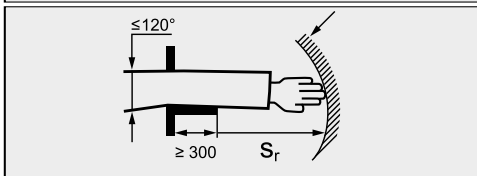
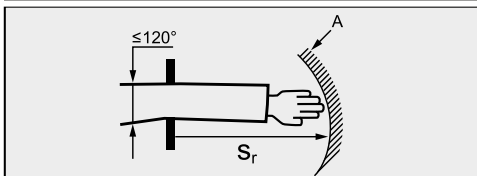

A = Amplitude du mouvement du bras  
 Sr = Distance de sécurité radiale  
 a = Diamètre d'une ouverture circulaire ou largeur d'une ouverture carrée ou d'une fente

(Pour plus d'informations voir EN ISO 13857 Chapitre 4.2.3 Tableau 3)

**PROTECTION CONTRE L'ATTEINTE PAR LES OUVERTURES, DIMENSIONS POUR LES MEMBRES SUPÉRIEURS**

(EN ISO 13857 Chapitre 4.2.4.1 Tableau 4)

Les valeurs du tableau suivant s'appliquent uniquement aux personnes âgées d'au moins 14 ans. Valeurs en mm.

Partie du corps	Figure	Ouverture	Distance de sécurité		
			Fente	Carré	Circulaire
Bout des doigts		$e \leq 4$	$\geq 2$	$\geq 2$	$\geq 2$
		$4 < e \leq 6$	$\geq 10$	$\geq 5$	$\geq 5$
Doigt jusqu'à l'articulation où le doigt rejoint la main		$6 < e \leq 8$	$\geq 20$	$\geq 15$	$\geq 5$
		$8 < e \leq 10$	$\geq 80$	$\geq 25$	$\geq 20$
Main		$10 < e \leq 12$	$\geq 100$	$\geq 80$	$\geq 80$
		$12 < e \leq 20$	$\geq 120$	$\geq 120$	$\geq 120$
		$20 < e \leq 30$	$\geq 850^{1)}$	$\geq 120$	$\geq 120$
Bras jusqu'à l'épaule		$30 < e \leq 40$	$\geq 850$	$\geq 200$	$\geq 120$
		$40 < e \leq 120$	$\geq 850$	$\geq 850$	$\geq 850$

La zone colorée montre quelle partie du corps est empêchée par la dimension de l'ouverture. Pour les ouvertures > 120 mm, les distances de sécurité de l'atteinte doivent être utilisées et des mesures de sécurité supplémentaires doivent être prises.

<sup>1)</sup> Si la longueur d'une fente est 65 mm ≤, le pouce fait office d'arrêt. La distance de sécurité peut alors être réduite à 200 mm.

\* Les graphiques sont la propriété d'Axellent

semaine), son remplacement est facile et sa dépose et remplacement sont exécutés dans le cadre d'un système de fonctionnement sûr. »

**9. Facteurs géométriques**

EN ISO 12100 chapitre 6.2.2.1

« La conception de la machine doit être telle que, depuis la position de commande principale, l'opérateur soit en mesure de s'assurer qu'aucune personne n'est exposée dans les zones de danger. »

**10. Mesures pour l'évacuation et le sauvetage des personnes enfermées**

EN ISO 12100 chapitre 6.3.5.3

« Les mesures pour l'évacuation et le sauvetage des personnes enfermées peuvent être, par ex. :

- des chemins d'évasion et des abris dans les installations générant des dangers pouvant piéger l'opérateur ;
- des dispositions pour déplacer certains éléments

- manuellement, après un arrêt d'urgence ;
- des dispositions pour inverser le mouvement de certains éléments ;
- des points d'ancrage pour des dispositifs descendeurs ;
- des moyens de communication qui permettront aux opérateurs piégés de demander de l'aide. »

*Ceci étant un échantillon des normes applicables, nous vous recommandons de lire la norme concernant chaque application. La base de toute décision sur les protections et autres mesures de protection doit toujours être une évaluation des risques soigneuse de la machine entière et de la totalité des processus. Ce document est soumis aux modifications des directives et des normes applicables.*

Le texte et les schémas suivants ont été reproduits avec l'autorisation explicite de SIS Förlag AB Stockholm, Suède, +46 8 555 523 10, HYPERLINK "http://www.sis.se" www.sis.se qui vend également les normes désignées dans le texte.



SCAN THE CODE TO VISIT  
THE AXELENT ACADEMY

BMI AXELENT · PARC ECO NORMANDIE · BP 71 · 76430 ST ROMAIN DE COLBOSC  
TÉL. 02.35.13.15.20 · INFO@BMI-AXELENT.COM · WWW.BMI-AXELENT.COM

FR2311\_5.0 REWÁ

